



Dell Latitude E5430

Príručka majiteľa

Regulačný model: P27G
Regulačný typ: P27G001



Poznámky, upozornenia a výstrahy

-  **POZNÁMKA:** POZNÁMKA uvádza dôležité informácie, ktoré umožňujú lepšie využitie počítača.
-  **VAROVANIE: UPOZORNENIE** označuje možné poškodenie hardvéru alebo stratu údajov a uvádza, ako sa vyhnúť problému.
-  **VÝSTRAHA: VÝSTRAHA** označuje možné poškodenie majetku, osobné zranenie alebo smrť.

© 2013 Dell Inc. Všetky práva vyhradené.

Ochranné známky použité v tomto texte: Dell™, logo Dell, Dell Boomi™, Dell Precision™, OptiPlex™, Latitude™, PowerEdge™, PowerVault™, PowerConnect™, OpenManage™, EqualLogic™, Compellent™, KACE™, FlexAddress™, Force10™, Venue™ a Vostro™ sú ochrannými známkami spoločnosti Dell Inc. Intel®, Pentium®, Xeon®, Core® a Celeron® sú registrovanými ochrannými známkami spoločnosti Intel Corporation v USA a iných krajinách. AMD® je registrovanou ochrannou známkou a AMD Opteron™, AMD Phenom™ a AMD Sempron™ sú ochrannými známkami spoločnosti Advanced Micro Devices, Inc. Microsoft®, Windows®, Windows Server®, Internet Explorer®, MS-DOS®, Windows Vista® a Active Directory® sú ochrannými známkami alebo registrovanými ochrannými známkami spoločnosti Microsoft Corporation v Spojených štátoch a/alebo iných krajinách. Red Hat® a Red Hat® Enterprise Linux® sú registrovanými ochrannými známkami spoločnosti Red Hat, Inc. v Spojených štátoch a/alebo iných krajinách. Novell® a SUSE® sú registrovanými ochrannými známkami spoločnosti Novell Inc. v Spojených štátoch a iných krajinách. Oracle® je registrovanou ochrannou známkou spoločnosti Oracle Corporation a/alebo jej dcérskych spoločností. Citrix®, Xen®, XenServer® a XenMotion® sú registrovanými ochrannými známkami alebo ochrannými známkami spoločnosti Citrix Systems, Inc. v Spojených štátoch a/alebo iných krajinách. VMware®, vMotion®, vCenter®, vCenter SRM™ a vSphere® sú registrovanými ochrannými známkami alebo ochrannými známkami spoločnosti VMware, Inc. v Spojených štátoch alebo iných krajinách. IBM® je registrovanou ochrannou známkou spoločnosti International Business Machines Corporation.

Obsah

1 Práca na počítači.....	7
Pred servisným úkonom v počítači.....	7
Vypnutie počítača.....	9
Po dokončení práce v počítači.....	9
2 Demontáž a inštalácia komponentov.....	11
Odporúčané nástroje.....	11
Vybratie karty SD.....	11
Vloženie karty SD.....	11
Vybratie karty ExpressCard.....	11
Vloženie karty ExpressCard.....	12
Vybratie batérie.....	12
Vloženie batérie.....	13
Demontáž prístupového panela.....	13
Inštalácia prístupového panela.....	14
Vybratie karty SIM.....	14
Vloženie karty SIM.....	14
Demontáž rámu displeja.....	14
Montáž rámu displeja.....	15
Demontáž kamery.....	15
Inštalácia kamery.....	16
Demontáž panela displeja.....	16
Inštalácia panela displeja.....	18
Demontáž rámu klávesnice.....	18
Inštalácia rámu klávesnice.....	20
Demontáž klávesnice.....	20
Montáž klávesnice.....	22
Demontáž optickej jednotky.....	23
Inštalácia optickej jednotky.....	24
Demontáž pevného disku.....	25
Montáž pevného disku.....	26
Demontáž karty WLAN.....	27
Montáž karty WLAN.....	27
Demontáž pamäťového modulu.....	27
Inštalácia pamäťového modulu.....	28
Demontáž pravého panela základne	28
Montáž pravého panela základne.....	29
Demontáž tepelného modulu.....	29

Montáž tepelného modulu.....	30
Demontáž procesora.....	30
Montáž procesora.....	30
Demontáž opierky dlaní.....	31
Montáž opierky dlaní.....	33
Demontáž rámu čítačky kariet ExpressCard.....	33
Montáž rámu čítačky kariet ExpressCard.....	34
Demontáž modulu Bluetooth.....	34
Montáž modulu Bluetooth.....	35
Demontáž zvukovej dosky.....	35
Montáž zvukovej dosky.....	36
Demontáž zostavy displeja.....	36
Montáž zostavy displeja.....	38
Demontáž pravého podporného rámu.....	39
Montáž pravého podporného rámu.....	40
Demontáž modemovej karty.....	41
Montáž modemovej karty.....	41
Demontáž ľavého podporného rámu.....	42
Montáž ľavého podporného rámu.....	43
Demontáž systémovej dosky.....	44
Montáž systémovej dosky.....	46
Demontáž gombíkovej batérie.....	47
Montáž gombíkovej batérie.....	48
Demontáž vstupno-výstupnej (V/V) dosky.....	48
Montáž vstupno-výstupnej (V/V) dosky.....	49
Demontáž napájacieho konektora.....	50
Montáž napájacieho konektora.....	51
Demontáž ventilátora systému.....	52
Montáž ventilátora systému.....	53
Demontáž sieťového konektora.....	54
Montáž sieťového konektora.....	54
Demontáž reproduktorov.....	55
Montáž reproduktorov.....	56
3 Technické údaje.....	59
Technické údaje.....	59
4 Ďalšie informácie.....	65
Informácie o porte na pripojenie dokovacej stanice.....	65
5 Nastavenie systému.....	67
Prehľad	67

Spustenie nastavenia systému.....	67
Možnosti programu System Setup.....	67
6 Diagnostika.....	77
Diagnostika.....	77
7 Kontaktovanie spoločnosti Dell.....	79

Práca na počítači

Pred servisným úkonom v počítači

Dodržiavajte nasledujúce bezpečnostné pokyny, aby ste sa vyhli prípadnému poškodeniu počítača a zaistili svoju osobnú bezpečnosť. Pokiaľ nie je uvedené inak, každý postup uvádzaný v tomto dokumente predpokladá, že sú splnené nasledujúce podmienky:

- Prečítali ste si bezpečnostné informácie, ktoré boli dodané spolu s počítačom.
- Komponent možno vymeniť alebo (ak bol zakúpený osobitne) namontovať podľa postupu demontáže v opačnom poradí krokov.

 **VÝSTRAHA:** Skôr než začnete pracovať vnútri počítača, prečítajte si bezpečnostné pokyny dodané s počítačom. Ďalšie informácie o bezpečnosti a overených postupoch nájdete na stránke so zákonnými požiadavkami na adrese www.dell.com/regulatory_compliance.

 **VAROVANIE:** Veľa opráv smie vykonávať iba oprávnený servisný technik. Vy môžete vykonávať iba postupy riešenia problémov a jednoduché opravy, na ktoré vás oprávňuje dokumentácia k produktu alebo pokyny internetového alebo telefonického tímu servisu a technickej podpory. Na škody spôsobené opravami, ktoré neboli autorizované spoločnosťou Dell, sa nevzťahuje záruka. Prečítajte si bezpečnostné informácie, ktoré boli dodané spolu s produktom, a dodržujte ich.

 **VAROVANIE:** Uzemnite sa pomocou uzemňovacieho remienka na zápästí alebo opakovaným dotýkaním sa nenatretého kovového povrchu (ako napr. konektora na zadnej strane počítača), aby ste predišli elektrostatickému výboju.

 **VAROVANIE:** So súčiastkami a kartami zaobchádzajte opatrne. Nedotýkajte sa komponentov ani kontaktov na karte. Kartu držte za jej okraje alebo za jej kovový montážny držiak. Komponenty ako procesor držte za okraje, nie za kolíky.

 **VAROVANIE:** Ak odpájate kábel, ťahajte ho za konektor alebo pevný ťahací jazýček, nie za samotný kábel. Niektoré káble majú konektor zaistený západkami; pred odpojením takéhoto kábla stlačte západky. Konektory od seba odpájajte plynulým ťahom v rovnom smere – zabránite tým ohnutiu kolíkov. Skôr než niektorý kábel zapojíte, presvedčte sa, či sú oba konektory správne orientované a zarovnané.

 **POZNÁMKA:** Farba počítača a niektorých komponentov sa môže odlišovať od farby uvádzanej v tomto dokumente.

V záujme predchádzania poškodeniu počítača vykonajte pred začatím prác vo vnútri počítača nasledujúce kroky.

1. Pracovný povrch musí byť rovný a čistý, aby sa nepoškriabal kryt počítača.
2. Vypnite počítač (pozrite časť Vypnutie počítača).

3. Ak je počítač pripojený k dokovaciemu zariadeniu (v doku), napríklad k voliteľnej mediálnej základni alebo tenkej batérii, odpojte ho.

 **VAROVANIE:** Ak chcete odpojiť sieťový kábel, najskôr odpojte kábel z počítača a potom ho odpojte zo sieťového zariadenia.

4. Odpojte od počítača všetky sieťové káble.
5. Odpojte počítač a všetky pripojené zariadenia z elektrických zásuviek.
6. Zatvorte displej a prevráťte počítač na rovný pracovný povrch.

 **POZNÁMKA:** V záujme predchádzania poškodeniu systémovej dosky musíte pred servisným úkonom v počítači vybrať hlavnú batériu.

7. Vyberte hlavnú batériu.
8. Otočte počítač do normálnej polohy.
9. Otvorte displej.
10. Stlačte vypínač, aby sa uzemnila systémová doska.

 **VAROVANIE:** Pred otvorením displeja vždy odpojte počítač z elektrickej zásuvky, aby ste predišli zásahu elektrickým prúdom.

 **VAROVANIE:** Skôr než sa dotknete akéhokoľvek komponentu vo vnútri počítača, uzemnite sa dotykcom nenatretého kovového povrchu, napríklad kovovej zadnej strany počítača. Počas práce sa pravidelne dotýkajte nenatreného kovového povrchu, aby sa rozptýlila statická elektrina, ktorá by mohla poškodiť vnútorné komponenty.

11. Z príslušných zásuviek vyberte všetky vložené karty ExpressCard alebo Smart Card.

Vypnutie počítača

 **VAROVANIE:** Skôr než vypnete počítač, uložte a zatvorte všetky otvorené súbory a zatvorte všetky otvorené programy, aby ste zabránili strate údajov.

1. Vypnite operačný systém:

– V systéme Windows 8:

* Používanie zariadenia podporujúceho dotyk:

a. Prejdite prstom od pravého okraja obrazovky, otvorte ponuku kľúčových tlačidiel a vyberte možnosť **Settings (Nastavenia)**.

b. Vyberte , potom kliknite na tlačidlo **Vypnúť**.

* Používanie myši:

a. Presuňte kurzor do pravého horného rohu obrazovky a kliknite na možnosť **Settings (Nastavenia)**.

b. Kliknite na  a vyberte tlačidlo **Vypnúť**.

– V systéme Windows 7:

1. Kliknite na položku **Štart** .

2. Kliknite na tlačidlo **Vypnúť**.

alebo

1. Kliknite na položku **Štart** .

2. Kliknite na šípku v pravom dolnom rohu ponuky **Štart** podľa obrázka a kliknite na položku

Vypnúť.



2. Skontrolujte vypnutie počítača a všetkých pripojených zariadení. Ak sa počítač a pripojené zariadenia nevypli pri vypínaní operačného systému automaticky, vypnite ich stlačením a podržaním hlavného vypínača na asi 4 sekundy.

Po dokončení práce v počítači

Po skončení postupu inštalácie súčastí sa pred zapnutím počítača uistite, či ste pripojili všetky externé zariadenia, karty a káble.

 **VAROVANIE:** Používajte výlučne batériu určenú pre konkrétny typ počítača Dell, aby ste nepoškodili počítač. Nepoužívajte batérie určené pre iné počítače spoločnosti Dell.

1. Pripojte prípadné externé zariadenia, napríklad replikátor portov, tenkú batériu alebo mediálnu základňu a nainštalujte všetky karty, napríklad ExpressCard.

2. Pripojte k počítaču prípadné telefónne alebo sieťové káble.

 **VAROVANIE:** Pred zapojením sieťového kábla najskôr zapojte kábel do sieťového zariadenia a potom ho zapojte do počítača.

3. Vložte batériu.

4. Pripojte počítač a všetky pripojené zariadenia k ich elektrickým zásuvkám.
5. Zapnite počítač.

Demontáž a inštalácia komponentov

Táto časť obsahuje podrobné informácie o odstraňovaní alebo inštalácii komponentov vášho počítača.

Odporúčané nástroje

Postupy uvedené v tomto dokumente môžu vyžadovať použitie nasledujúcich nástrojov:

- Malý plochý skrutkovač
- križový skrutkovač č. 0,
- križový skrutkovač č. 1,
- Malé plastové páčidlo

Vybratie karty SD

1. Postupujte podľa pokynov uvedených v časti *Pred servisným úkonom v počítači*.
2. Zatlačením na kartu SD ju uvoľnite z počítača.
3. Vysuňte kartu SD z počítača.



Vloženie karty SD

1. Kartu SD zasuňte do priečinku, až kým nezacvakne na svoje miesto.
2. Postupujte podľa pokynov uvedených v časti *Po dokončení práce v počítači*.

Vybratie karty ExpressCard

1. Riadte sa postupmi uvedenými v časti *Pred prácou na počítači*.
2. Vykonajte nasledujúce kroky:
 - a) Zatlačením na kartu ExpressCard ju uvoľnite z počítača [1].
 - b) Vysuňte kartu ExpressCard z počítača [2].

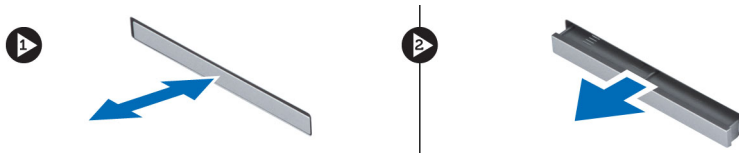

Vloženie karty ExpressCard

1. Kartu ExpressCard zasuňte do zásuvky, až kým necvakne na svoje miesto.
2. Postupujte podľa pokynov uvedených v časti *Po dokončení práce v počítači*.

Vybratie batérie

1. Postupujte podľa pokynov uvedených v časti *Pred servisným úkonom v počítači*.
2. Posuňte západky batérie do odistenej polohy.



3. Vyberte batériu z počítača.



Vloženie batérie

1. Batériu zasuňte do zásuvky, kým nezacvakne na miesto.
2. Postupujte podľa pokynov uvedených v časti *Po dokončení práce vnútri počítača*.

Demontáž prístupového panela

1. Postupujte podľa pokynov uvedených v časti *Pred servisným úkonom v počítači*.
2. Vyberte batériu.
3. Odskrutkujte zaistujúce skrutky prístupového panela.



4. Posuňte prístupový panel smerom k prednej strane systému a vyberte ho z počítača.



Inštalácia prístupového panela

1. Zasuňte spodný kryt do príslušného otvoru, až kým nezacvakne na svoje miesto.
2. Uťahnite skrutky, ktoré pripevňujú prístupový panel k počítaču.
3. Vložte batériu.
4. Postupujte podľa pokynov uvedených v časti *Po dokončení práce v počítači*.

Vybratie karty SIM

1. Riadte sa postupmi uvedenými v časti *Pred prácou na počítači*.
2. Vyberte batériu.
3. Potlačte a uvoľnite kartu SIM v priestore na batériu.
4. Vysuňte kartu SIM z počítača.

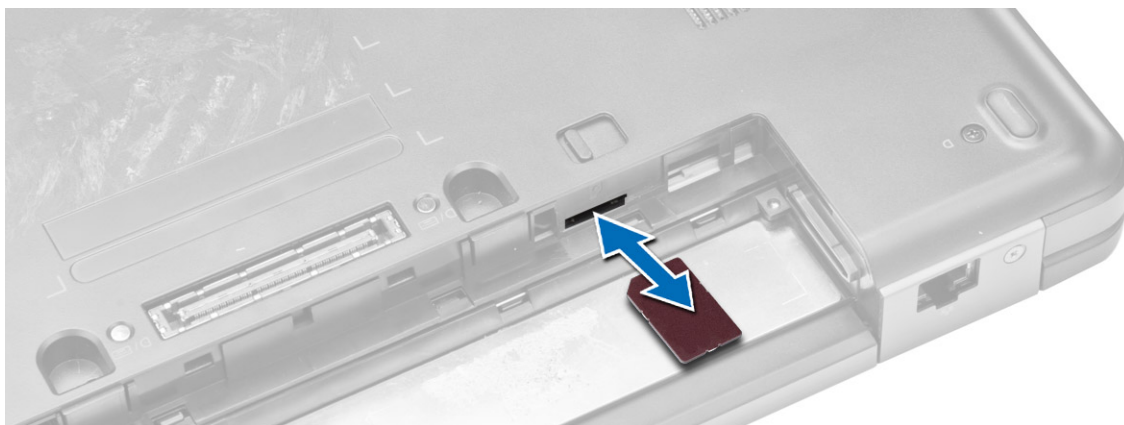

 **POZNÁMKA:** Zásuvka SIM v počítači podporuje iba karty micro-SIM.

Vloženie karty SIM

1. Kartu SIM vložte do zásuvky.
2. Vložte batériu.
3. Postupujte podľa pokynov uvedených v časti *Po dokončení práce v počítači*.

Demontáž rámu displeja

1. Postupujte podľa pokynov uvedených v časti *Pred servisným úkonom v počítači*.
2. Vyberte batériu.

3. Vykonaťte nasledujúce kroky:
 - a) Vypáčte dolný okraj rámu displeja.
 - b) Pokračujte po obvode až k hornému okraju rámu displeja.



4. Demontujte rám displeja z počítača.

Montáž rámu displeja

1. Umiestnite rám displeja na zostavu displeja.
2. Počnúc od horného rohu a postupujúc okolo celého rámu zatlačte na rám displeja, kým nezacvakne na svoje miesto do zostavy displeja.
3. Vložte batériu.
4. Postupujte podľa pokynov uvedených v časti *Po dokončení práce vnútri počítača*.

Demontáž kamery

1. Postupujte podľa pokynov uvedených v časti *Pred servisným úkonom v počítači*.
2. Demontujte nasledujúce komponenty:
 - a) batéria
 - b) rám displeja
3. Vykonaťte nasledujúce kroky:
 - a) Odskrutkujte skrutku, ktorá pripevňuje modul kamery a mikrofónu.
 - b) Odpojte kábel kamery.
 - c) Nadvihnite a vyberte modul kamery a mikrofónu.

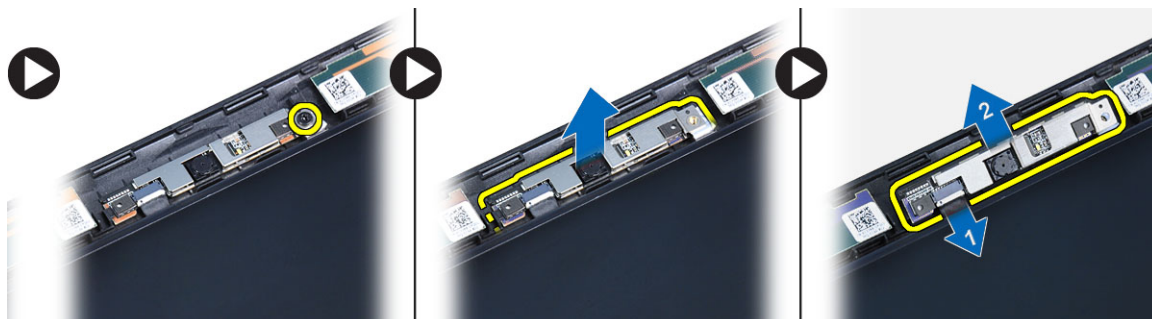

Inštalácia kamery

1. Umiestnite modul kamery a mikrofónu na svoje miesto.
2. Pripojte kábel kamery.
3. Uťahnite skrutku, ktorá drží modul kamery a mikrofónu.
4. Nainštalujte nasledujúce komponenty:
 - a) rám displeja
 - b) batéria
5. Postupujte podľa pokynov uvedených v časti *Po dokončení práce v počítači*.

Demontáž panela displeja

1. Postupujte podľa pokynov uvedených v časti *Pred začatím prác vnútri počítača*.
2. Demontujte:
 - a) batéria
 - b) rám displeja
3. Odskrutkujte zaisťujúce skrutky panela displeja.

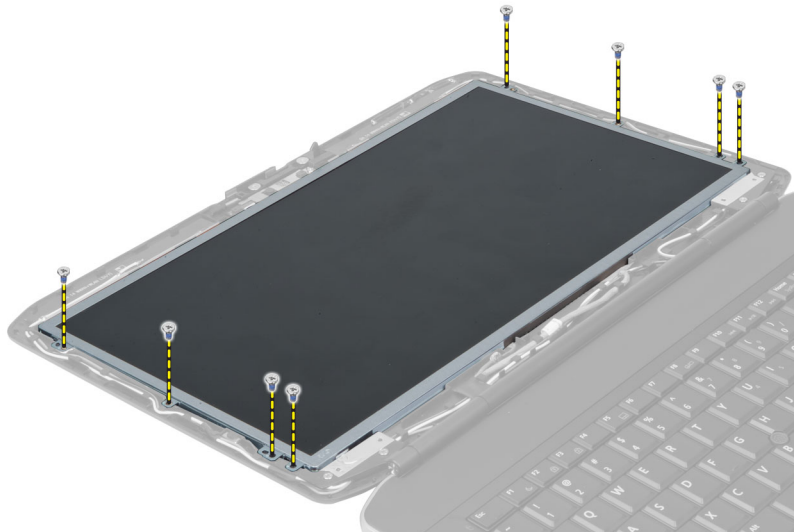

4. Prevráťte panel displeja.



5. Zdvihnite mylarovú pásku a odpojte kábel LVDS od zadnej strany panela displeja.

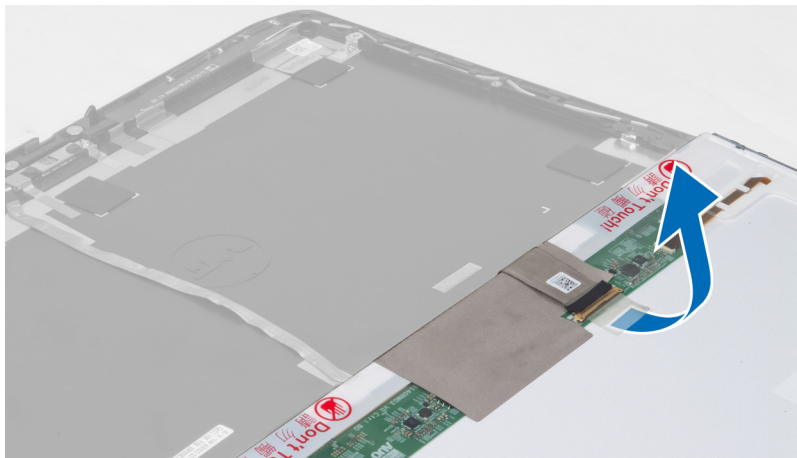

6. Demontujte panel displeja zo zostavy displeja.

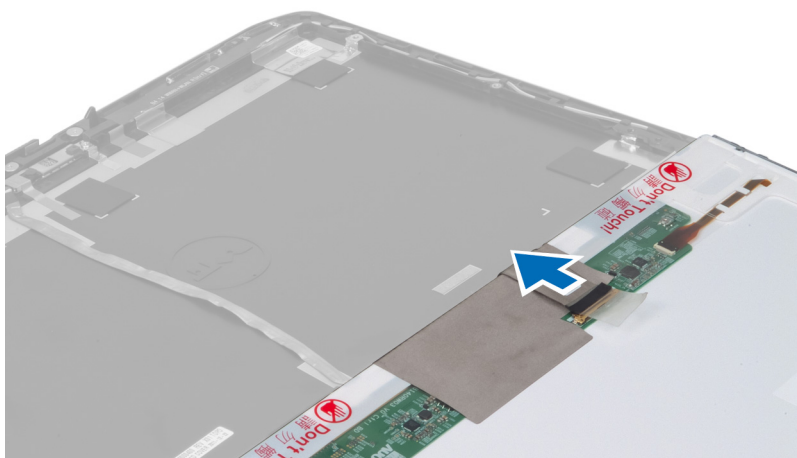

Inštalácia panela displeja

1. Umiestnite panel displeja na zostavu displeja.
2. Zarovnajte panel displeja na svojom pôvodnom mieste.
3. Pripojte kábel LVDS k panelu displeja a pripevnite ho páskou.
4. Prevráťte panel displeja a utiahnite skrutky, ktoré pripevňujú panel displeja.
5. Nainštalujte nasledujúce komponenty:
 - a) rám displeja
 - b) batéria
6. Postupujte podľa pokynov uvedených v časti *Po dokončení práce v počítači*.

Demontáž rámu klávesnice

1. Postupujte podľa pokynov uvedených v časti *Pred začatím prác vnútri počítača*.
2. Vyberte batériu.
3. Demontujte skrutky na zadnej strane počítača.

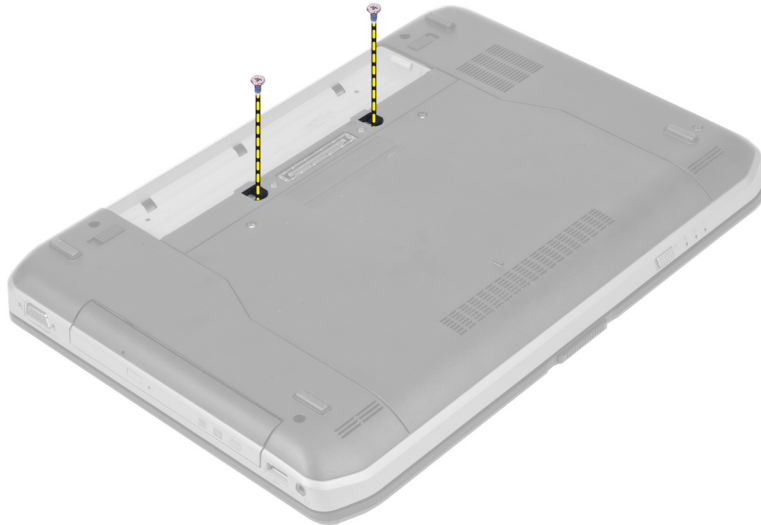

4. Vypáčte rám klávesnice, pričom začnite od spodného okraja.

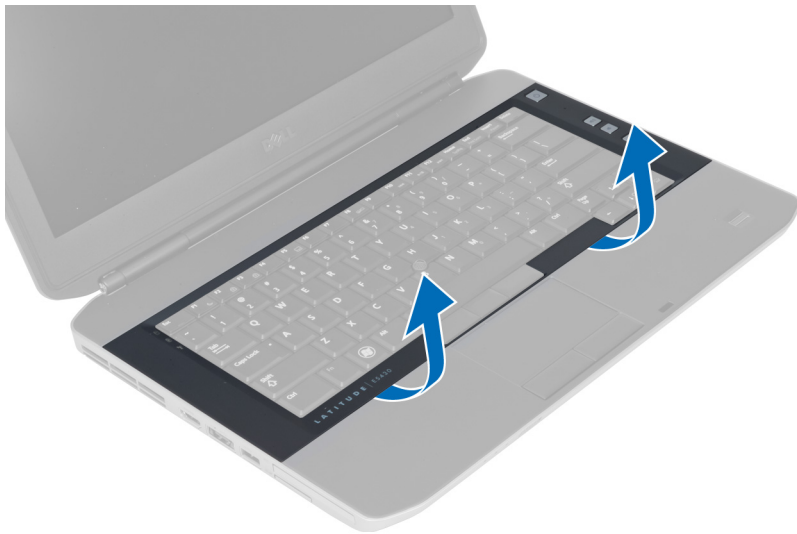

5. Pokračujte po krajoch a na hornom okraji rámu klávesnice.
6. Nadvihnite a vyberte rám klávesnice z počítača.

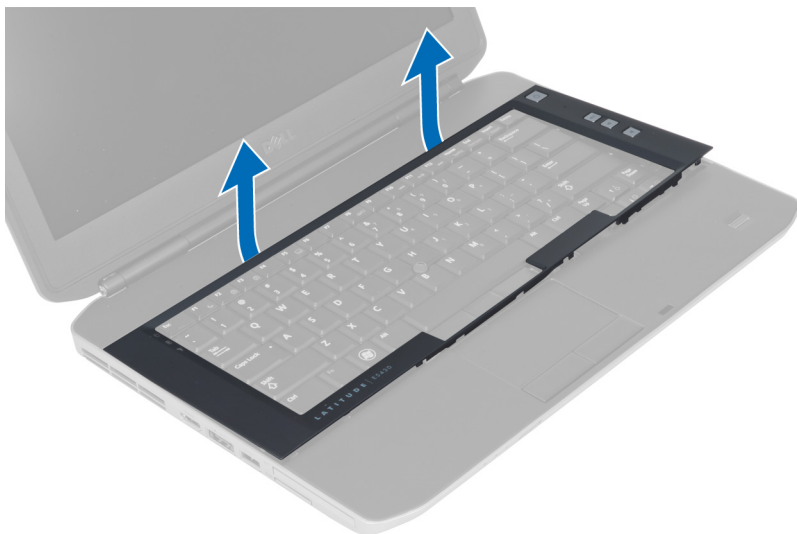

Inštalácia rámu klávesnice

1. Zarovnajte rám klávesnice na svojom mieste.
2. Zatlačte na okraje rámu klávesnice, kým nezacvakne na svoje miesto.



3. Vložte batériu.
4. Postupujte podľa pokynov uvedených v časti *Po dokončení práce v počítači*.

Demontáž klávesnice

1. Postupujte podľa pokynov uvedených v časti *Pred začatím prác vnútri počítača*.
2. Demontujte:
 - a) batéria
 - b) rám klávesnice

3. Demontujte skrutky na zadnej strane počítača.

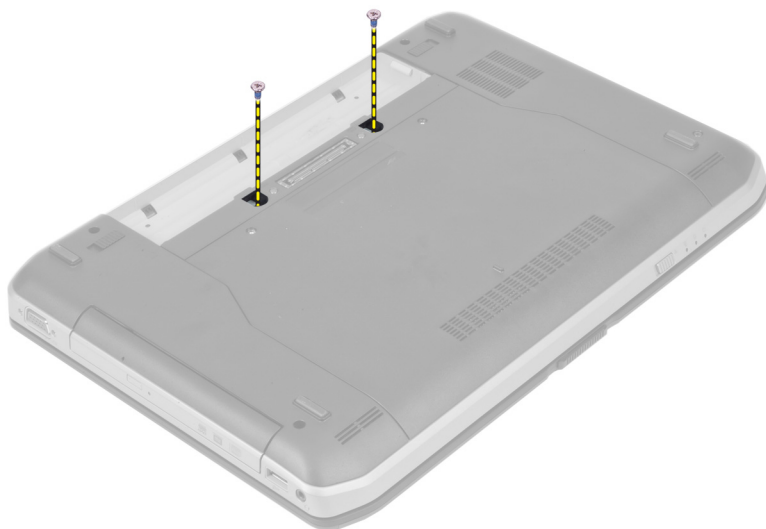

4. Odskrutkujte zaistujúce skrutky klávesnice.



5. Otvorením svorky uvoľníte kábel klávesnice a odpojte ho od počítača.

6. Prevráťte klávesnicu.



7. Odlepte lepiacu pásku pripevňujúcu ohybný plochý kábel klávesnice k zadnej strane klávesnice a vyberte ho z počítača.

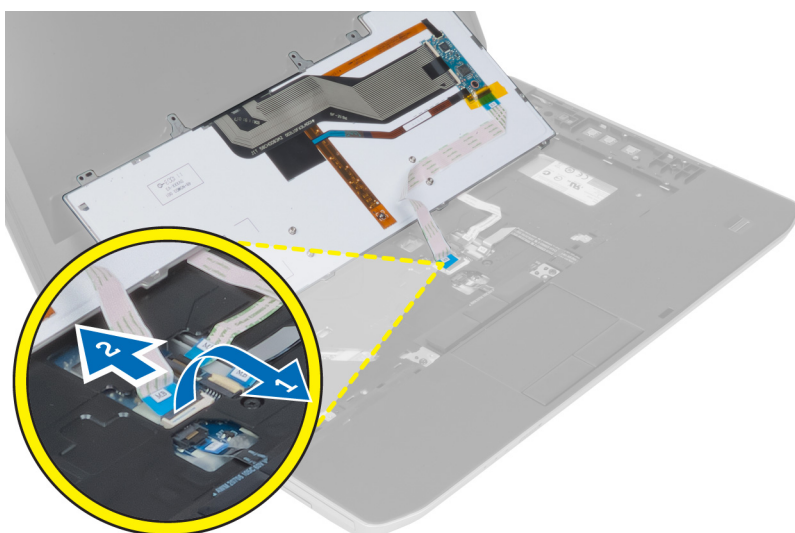

8. Vyberte klávesnicu z počítača.

Montáž klávesnice

1. Pripojte ohybný plochý kábel klávesnice ku klávesnici.
2. Upevnite lepiacu pásku zaisťujúcu ohybný plochý kábel klávesnice ku klávesnici.
3. Zasuňte klávesnicu do priečinka, až kým sa všetky kovové západky nedostanú na svoje miesto.
4. Uzavrte svorku kábla klávesnice.
5. Zatlačte na ľavú a pravú stranu klávesnice a uistite sa, že všetky západky sú pevne uchytené v počítači.
6. Utiahnite skrutky, ktoré pripevňujú klávesnicu k opierke dlaní.
7. Utiahnite skrutku na zadnej strane počítača.

8. Namontujte:
 - a) rám klávesnice
 - b) batéria
9. Postupujte podľa pokynov uvedených v časti *Po dokončení práce vnútri počítača*.

Demontáž optickej jednotky

1. Postupujte podľa pokynov uvedených v časti *Pred začatím prác vnútri počítača*.
2. Demontujte:
 - a) batéria
 - b) prístupový panel
3. Odskrutkujte skrutku, ktorá pripevňuje optickú jednotku.

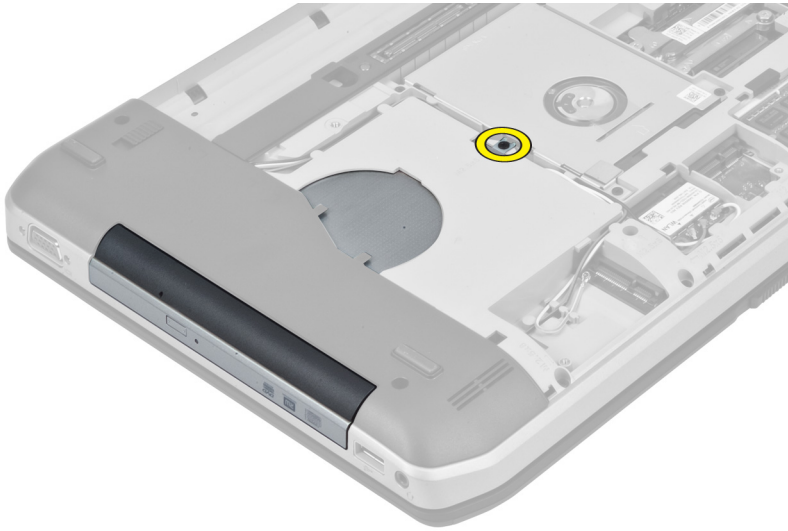

4. Výčnelok so skrutkami zatlačte smerom od počítača, aby ste uvoľnili optickú jednotku zo šachty.



5. Vytiahnite optickú jednotku z počítača.



6. Demontujte skrutky, ktoré pripevňujú držiak optickej jednotky.
7. Demontujte držiak optickej jednotky.

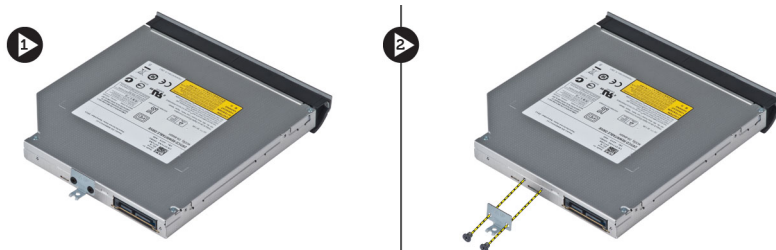

8. Rozpojením výčnelkov rámu optickej jednotky oddelíte rám optickej jednotky od optickej jednotky.
9. Demontujte rám optickej jednotky.

Inštalácia optickej jednotky

1. Spojením výčnelkov rámu optickej jednotky pripojte rám optickej jednotky k optickej jednotke.
2. Namontujte konzolu optickej jednotky.
3. Utiahnite skrutky, ktoré držia konzolu optickej jednotky.
4. Vložte optickú jednotku do počítača.
5. Utiahnutím skrutky uchyťte optickú jednotku na svojom mieste.
6. Nainštalujte nasledujúce komponenty:
 - a) spodný kryt
 - b) batéria
7. Postupujte podľa pokynov uvedených v časti *Po dokončení práce v počítači*.

Demontáž pevného disku

1. Postupujte podľa pokynov uvedených v časti *Pred začatím prác vnútri počítača*.
2. Demontujte:
 - a) batéria
 - b) prístupový panel
3. Demontujte skrutky, ktorými je držiak pevného disku uchytený na svojom mieste.

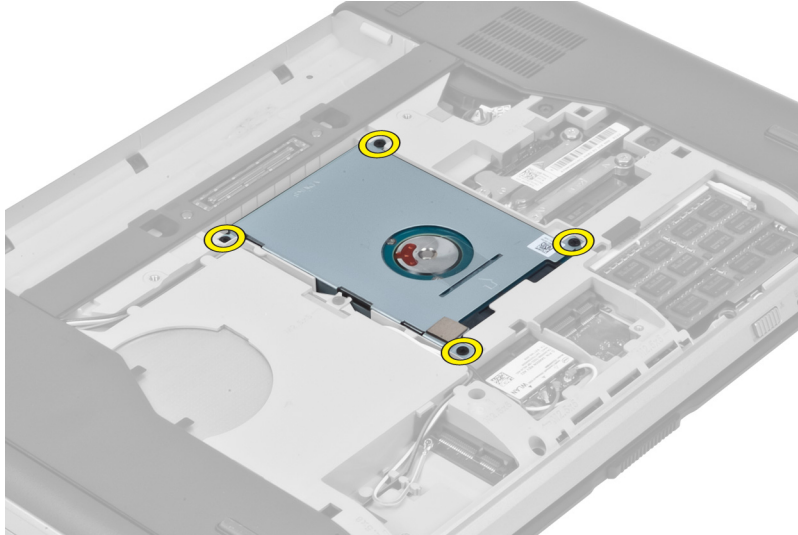

4. Pomocou zarážky potiahnite držiak pevného disku, čím uvoľníte pevný disk z počítača.

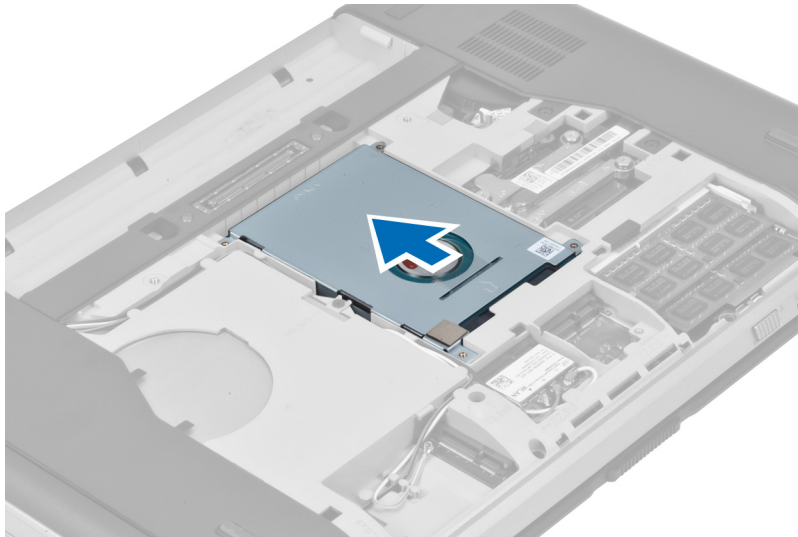

5. Vyberte pevný disk z počítača.

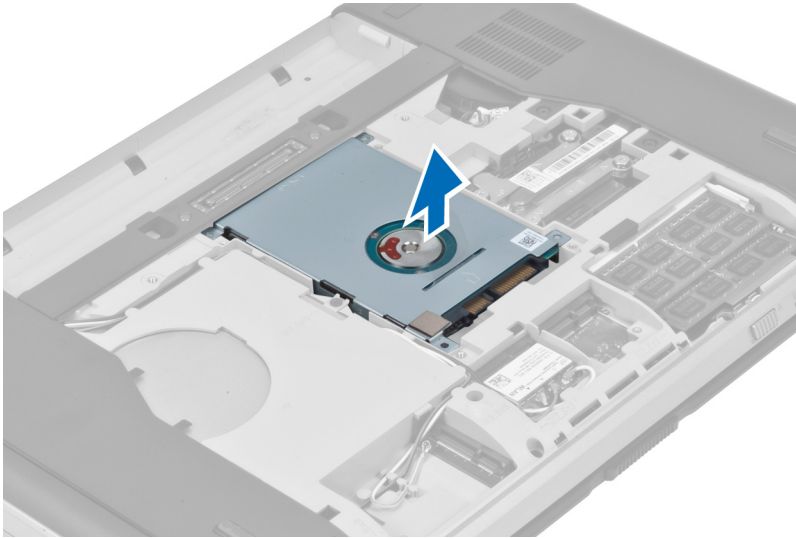

6. Demontujte skrutky, ktoré pripevňujú držiak pevného disku.



7. Oddel'te držiak pevného disku od pevného disku.

Montáž pevného disku

1. Spojte držiak pevného disku s pevným diskom.
2. Uťahnite skrutky, ktoré pripevňujú držiak pevného disku.
3. Vložte pevný disk do počítača.
4. Uťahnite skrutku, ktorou je držiak pevného disku uchytený na svojom mieste.
5. Namontujte:
 - a) prístupový panel
 - b) batéria
6. Postupujte podľa pokynov uvedených v časti *Po dokončení práce vnútri počítača*.

Demontáž karty WLAN

1. Postupujte podľa pokynov uvedených v časti *Pred servisným úkonom v počítači*.
2. Demontujte nasledujúce komponenty:
 - a) batéria
 - b) spodný kryt
3. Vykonaajte nasledujúce kroky:
 - a) Odpojte anténne káble od karty WLAN.
 - b) Odstráňte skrutku, ktorá pripevňuje kartu WLAN k počítaču.
 - c) Vyberte kartu WLAN zo zásuvky na systémovej doske.

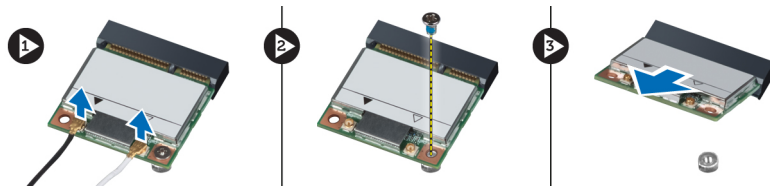

Montáž karty WLAN

1. Vložte kartu WLAN do konektora na systémovej doske.
2. Pripojte anténne káble k príslušným konektorom podľa označenia na karte WLAN.
3. Utiahnite skrutku, ktorá pripevňuje kartu WLAN k počítaču.
4. Nainštalujte nasledujúce komponenty:
 - a) spodný kryt
 - b) batéria
5. Postupujte podľa pokynov uvedených v časti *Po dokončení práce v počítači*.

Demontáž pamäťového modulu

1. Postupujte podľa pokynov uvedených v časti *Pred servisným úkonom v počítači*.
2. Demontujte nasledujúce komponenty:
 - a) batéria
 - b) spodný kryt
3. Vypáňte pridržené úchytky smerom od pamäťového modulu, kým nevyskočí.
4. Nadvihnite pamäťový modul a vytiahnite ho z počítača.

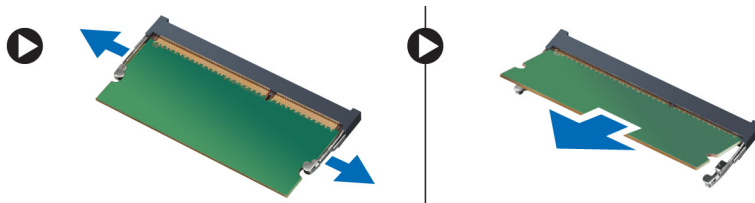

Inštalácia pamäťového modulu

1. Vložte pamäť do zásuvky pamäte.
2. Zatlačením na svorky prichyťte pamäťový modul k systémovej doske.
3. Nainštalujte nasledujúce komponenty:
 - a) spodný kryt
 - b) batéria
4. Postupujte podľa pokynov uvedených v časti *Po dokončení práce v počítači*.

Demontáž pravého panela základne

1. Postupujte podľa pokynov uvedených v časti *Pred začatím prác vnútri počítača*.
2. Demontujte:
 - a) batéria
 - b) prístupový panel
3. Demontujte skrutky, ktorými je pravý panel základne uchytený na svojom mieste.

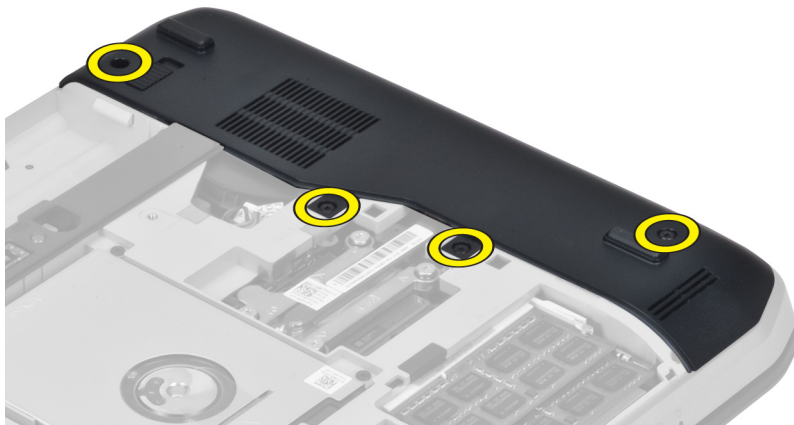

4. Demontujte pravý panel základne z počítača.

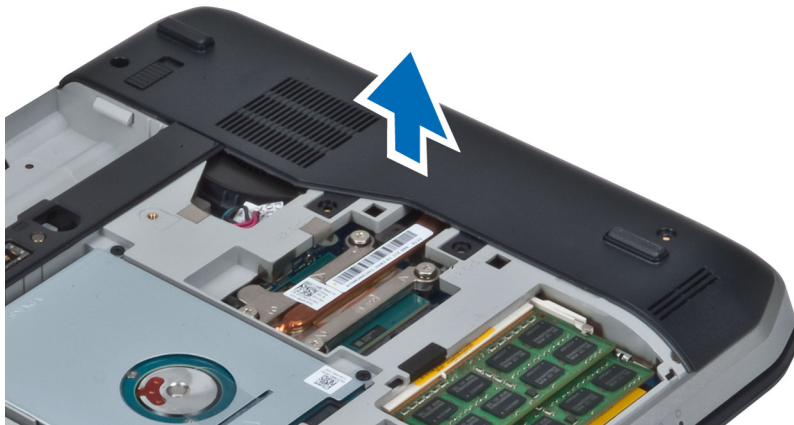

Montáž pravého panela základne

1. Položte pravý panel základne na počítač.
2. Uťahnite skrutky, ktoré pripevňujú pravý panel základne k počítaču.
3. Namontujte:
 - a) prístupový panel
 - b) batéria
4. Postupujte podľa pokynov uvedených v časti *Po dokončení práce vnútri počítača*.

Demontáž tepelného modulu

1. Postupujte podľa pokynov uvedených v časti *Pred začatím prác vnútri počítača*.
2. Demontujte:
 - a) pamäťová karta SD
 - b) batéria
 - c) prístupový panel
 - d) pravý panel základne
3. Demontujte skrutky, ktorými je tepelný modul uchytený na svojom mieste.

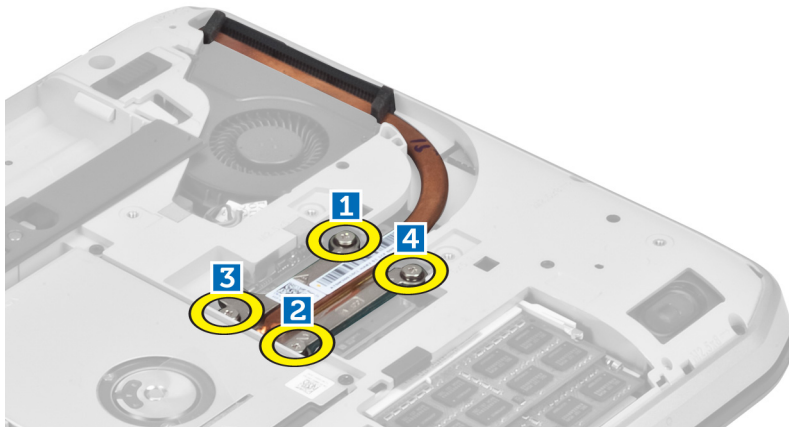

4. Nadvihnite tepelný modul a vyberte ho z počítača.

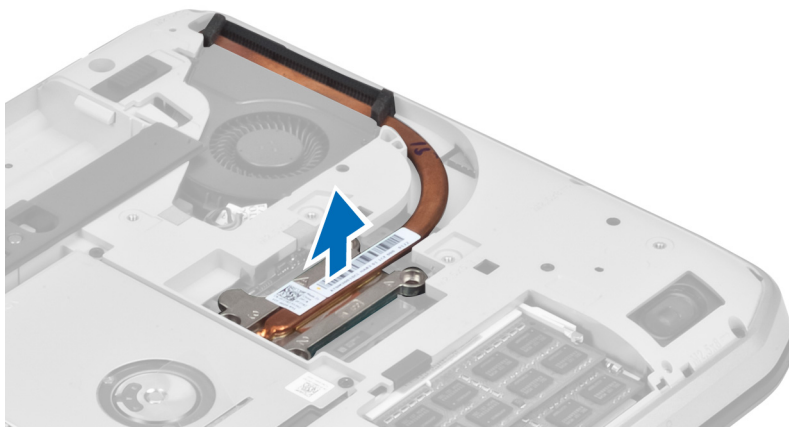

Montáž tepelného modulu

1. Umiestnite tepelný modul na svoje miesto.
2. Uťahnite skrutky, ktoré pripevňujú tepelný modul k počítaču.
3. Namontujte:
 - a) pravý panel základne
 - b) prístupový panel
 - c) batéria
 - d) pamäťová karta SD
4. Postupujte podľa pokynov uvedených v časti *Po dokončení práce vnútri počítača*.

Demontáž procesora

1. Postupujte podľa pokynov uvedených v časti *Pred začatím prác vnútri počítača*.
2. Demontujte:
 - a) pamäťová karta SD
 - b) batéria
 - c) prístupový panel
 - d) pravý panel základne
 - e) tepelný modul
3. Otočte zámok procesora proti smeru hodinových ručičiek do odistenej polohy. Nadvihnite procesor a vyberte ho z počítača.

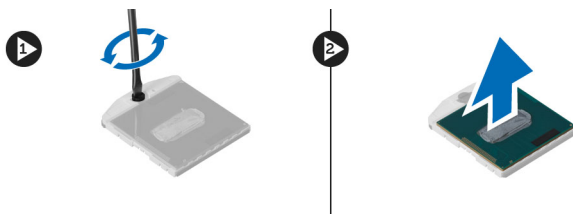

Montáž procesora

1. Umiestnite procesor do päťice v počítači.
2. Zaistite procesor otočením zámku procesora v smere hodinových ručičiek.
3. Namontujte:
 - a) tepelný modul
 - b) prístupový panel
 - c) pravý panel základne
 - d) batéria
 - e) pamäťová karta SD
4. Postupujte podľa pokynov uvedených v časti *Po dokončení práce vnútri počítača*.

Demontáž opierky dlani

1. Postupujte podľa pokynov uvedených v časti *Pred začatím prác vnútri počítača*.
2. Demontujte:
 - a) pamäťová karta SD
 - b) batéria
 - c) prístupový panel
 - d) rám klávesnice
 - e) klávesnica
 - f) optická jednotka
 - g) pravý panel základne
3. Demontujte skrutky na spodnej strane počítača.

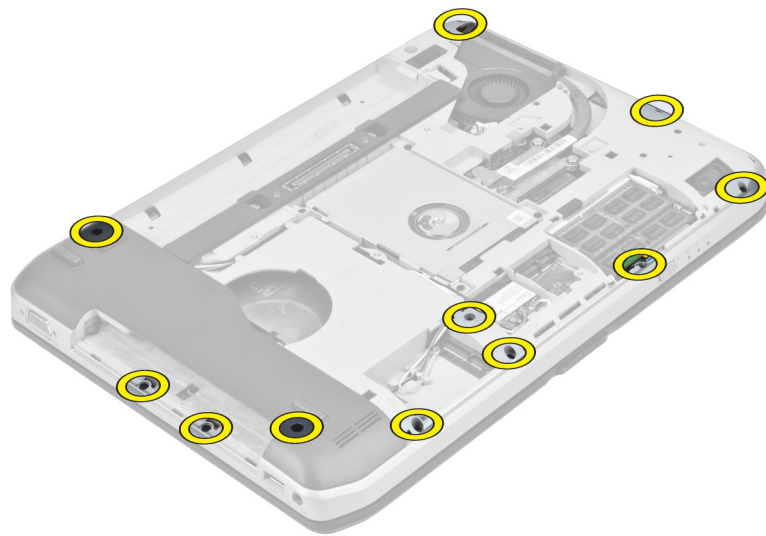

4. Demontujte skrutky, ktoré pripevňujú opierku dlani k počítaču.



5. Odpojte ohybný plochý kábel LED.



6. Odpojte ohybný plochý kábel tlačidla médií.
7. Odpojte ohybný plochý kábel dotykovej plochy.
8. Odpojte ohybný plochý kábel snímača odtlačkov prstov.
9. Odpojte ohybný plochý kábel tlačidla napájania.
10. Nadvihnite pravý okraj zostavy opierky dlaní.
11. Uvoľnite výstupky na ľavom kraji zostavy opierky dlaní a vyberte ju z počítača.

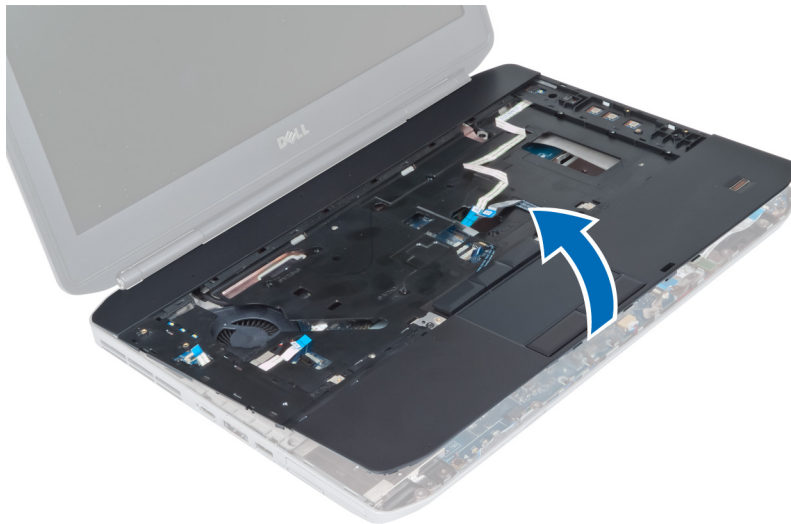

Montáž opierky dlaní

1. Zarovnajte zostavu opierky dlaní na svojom mieste v počítači a zacvaknite ju na miesto.
2. K systémovej doske pripojte tieto káble:
 - a) ohybný plochý kábel tlačidla napájania
 - b) ohybný plochý kábel snímača odtlačkov prstov
 - c) ohybný plochý kábel dotykovej plochy
 - d) ohybný plochý kábel tlačidla médií
 - e) ohybný plochý kábel dosky LED
3. Utiahnite skrutky na opierke dlaní.
4. Utiahnite skrutky na spodnej strane počítača.
5. Namontujte:
 - a) pravý panel základne
 - b) optická jednotka
 - c) klávesnica
 - d) rám klávesnice
 - e) prístupový panel
 - f) batéria
 - g) pamäťová karta SD
6. Postupujte podľa pokynov uvedených v časti *Po dokončení práce vnútri počítača*.

Demontáž rámu čítačky kariet ExpressCard

1. Postupujte podľa pokynov uvedených v časti *Pred začatím prác vnútri počítača*.
2. Demontujte:
 - a) pamäťová karta SD
 - b) batéria
 - c) prístupový panel
 - d) rám klávesnice
 - e) klávesnica
 - f) optická jednotka
 - g) pravý panel základne
 - h) opierka dlaní
3. Demontujte skrutky, ktorými je rám čítačky kariet ExpressCard uchytený na svojom mieste.
4. Demontujte rám čítačky kariet ExpressCard z počítača.

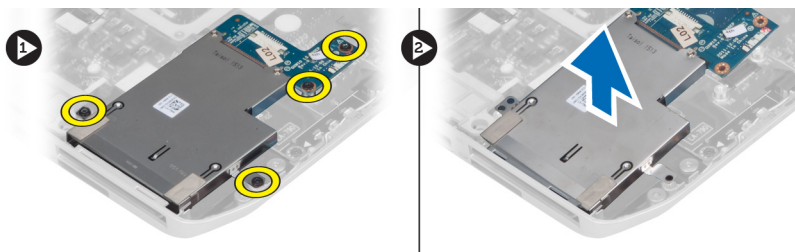

Montáž rámu čítačky kariet ExpressCard

1. Zarovnajte rám čítačky kariet ExpressCard na svojom pôvodnom mieste v počítači a zacvaknite ho na miesto.
2. Namontujte skrutky, ktorými je uchytený rám čítačky kariet ExpressCard.
3. Namontujte:
 - a) opierka dlaní
 - b) pravý panel základne
 - c) optická jednotka
 - d) klávesnica
 - e) rám klávesnice
 - f) prístupový panel
 - g) batéria
 - h) pamäťová karta SD
4. Postupujte podľa pokynov uvedených v časti *Po dokončení práce vnútri počítača*.

Demontáž modulu Bluetooth

1. Postupujte podľa pokynov uvedených v časti *Pred začatím prác vnútri počítača*.
2. Demontujte:
 - a) pamäťová karta SD
 - b) batéria
 - c) prístupový panel
 - d) rám klávesnice
 - e) klávesnica
 - f) optická jednotka
 - g) pravý panel základne
 - h) opierka dlaní
3. Odpojte kábel Bluetooth od systémovej dosky.
4. Odskrutkujte skrutku, ktorou je modul Bluetooth uchytený na svojom mieste.
5. Demontujte modul Bluetooth z počítača.
6. Odpojte kábel Bluetooth od modulu Bluetooth.

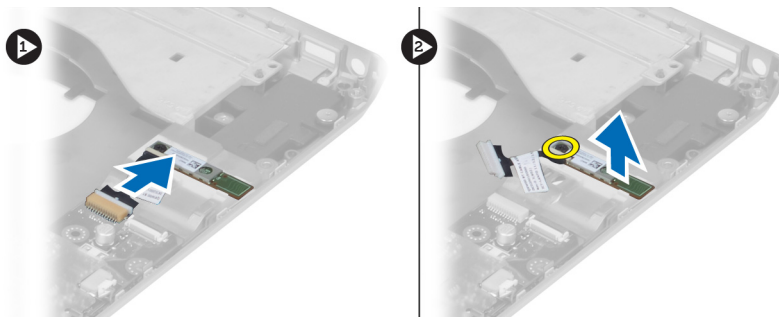

Montáž modulu Bluetooth

1. Pripojte kábel Bluetooth k modulu Bluetooth.
2. Umiestnite modul Bluetooth na svoje miesto v počítači.
3. Namontujte skrutku, ktorá pripevňuje modul Bluetooth k počítaču.
4. Pripojte kábel Bluetooth k systémovej doske.
5. Namontujte:
 - a) opierka dlaní
 - b) pravý panel základne
 - c) optická jednotka
 - d) klávesnica
 - e) rám klávesnice
 - f) prístupový panel
 - g) batéria
 - h) pamäťová karta SD
6. Postupujte podľa pokynov uvedených v časti *Po dokončení práce vnútri počítača*.

Demontáž zvukovej dosky

1. Postupujte podľa pokynov uvedených v časti *Pred začatím prác vnútri počítača*.
2. Demontujte:
 - a) pamäťová karta SD
 - b) batéria
 - c) prístupový panel
 - d) rám klávesnice
 - e) klávesnica
 - f) optická jednotka
 - g) pravý panel základne
 - h) opierka dlaní
 - i) modul Bluetooth
3. Odpojte ohybný plochý kábel zvukovej dosky od systémovej dosky.
4. Odskrutkujte skrutku, ktorou je zvuková doska uchytená na svojom mieste.

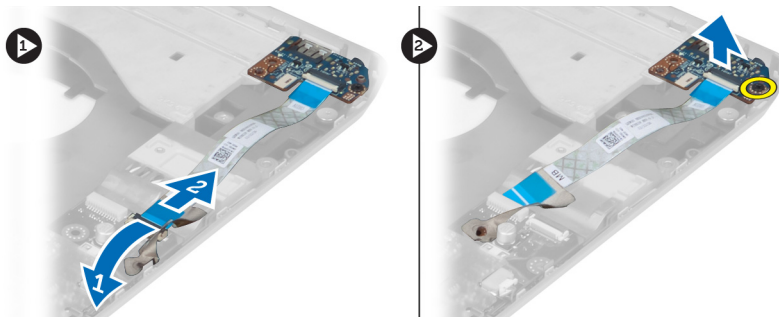

5. Vyberte zvukovú dosku z počítača.

Montáž zvukovej dosky

1. Vložte zvukovú dosku do počítača.
2. Utiahnite skrutku, ktorá pripevňuje zvukovú dosku k počítaču.
3. Pripojte zvukovú dosku k systémovej doske.
4. Namontujte:
 - a) modul Bluetooth
 - b) opierka dlaní
 - c) pravý panel základne
 - d) optická jednotka
 - e) klávesnica
 - f) rám klávesnice
 - g) prístupový panel
 - h) batéria
 - i) ExpressCard
 - j) pamäťová karta SD
5. Postupujte podľa pokynov uvedených v časti *Po dokončení práce vnútri počítača*.

Demontáž zostavy displeja

1. Postupujte podľa pokynov uvedených v časti *Pred začatím prác vnútri počítača*.
2. Demontujte:
 - a) pamäťová karta SD
 - b) batéria
 - c) prístupový panel
 - d) rám klávesnice
 - e) klávesnica
 - f) optická jednotka
 - g) pevný disk
 - h) pravý panel základne
 - i) opierka dlaní

3. Odpojte a vyberte antény z vodiacich kanálov.

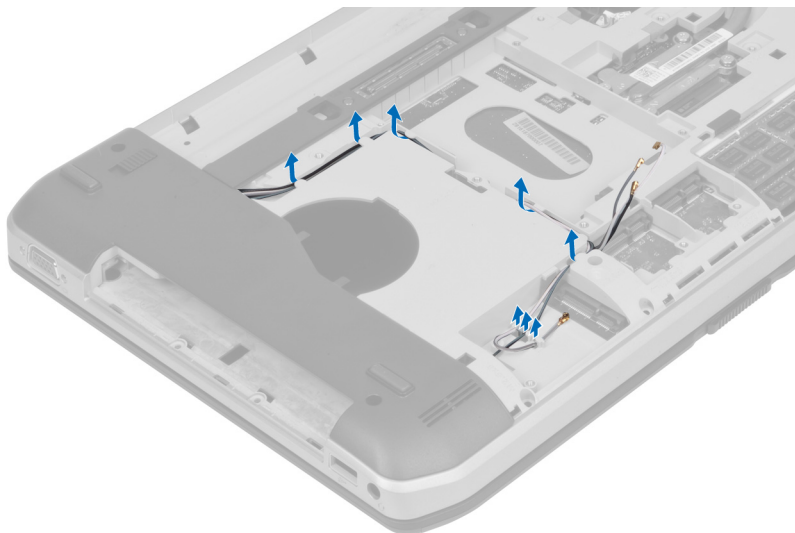

4. Odpojte kábel LVDS.

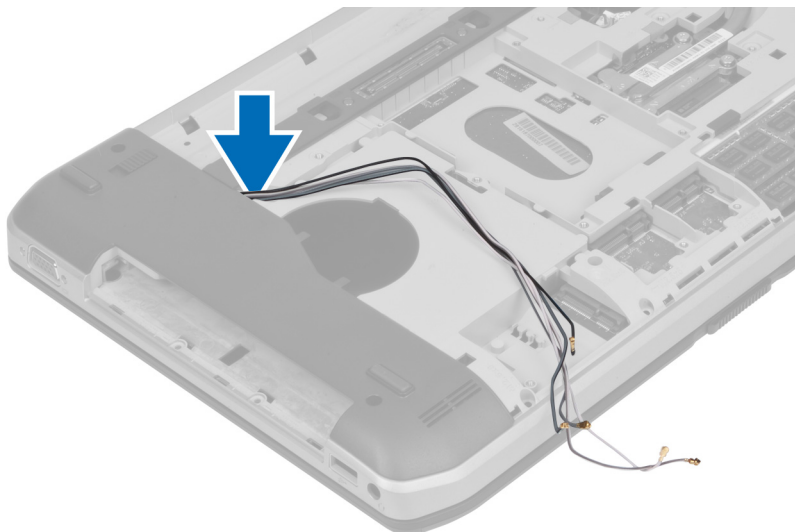

5. Pretiahnite antény cez otvor na hornú stranu počítača.



6. Demontujte skrutky, ktorými je zostava displeja uchytená na svojom mieste.

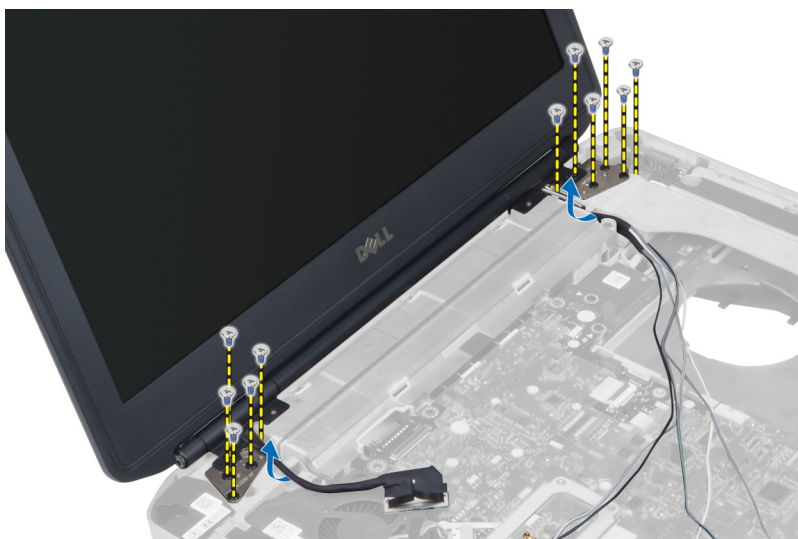

7. Vyberte zostavu displeja z počítača.

Montáž zostavy displeja

1. Utiahnite skrutku, ktorou je zostava displeja uchytená na svojom mieste.
2. Preveďte kábel LVDS a káble bezdrôtovej antény cez otvory v šasi.
3. Vedte kábel LVDS popri priečinku a zapojte konektor do systémovej dosky.
4. Pripojte káble antény do príslušných konektorov.

5. Namontujte:
 - a) opierka dlani
 - b) pravý panel základne
 - c) pevný disk
 - d) optická jednotka
 - e) klávesnica
 - f) rám klávesnice
 - g) prístupový panel
 - h) batéria
 - i) pamäťová karta SD
6. Postupujte podľa pokynov uvedených v časti *Po dokončení práce vnútri počítača*.

Demontáž pravého podporného rámu

1. Postupujte podľa pokynov uvedených v časti *Pred začatím prác vnútri počítača*.
2. Demontujte:
 - a) pamäťová karta SD
 - b) ExpressCard
 - c) batéria
 - d) prístupový panel
 - e) rám klávesnice
 - f) klávesnica
 - g) optická jednotka
 - h) pevný disk
 - i) karta WLAN
 - j) pravý panel základne
 - k) tepelný modul
 - l) opierka dlani
 - m) zostava displeja
3. Odpojte ohybný plochý kábel, ktorý sa nachádza na základni pravého podporného rámu.

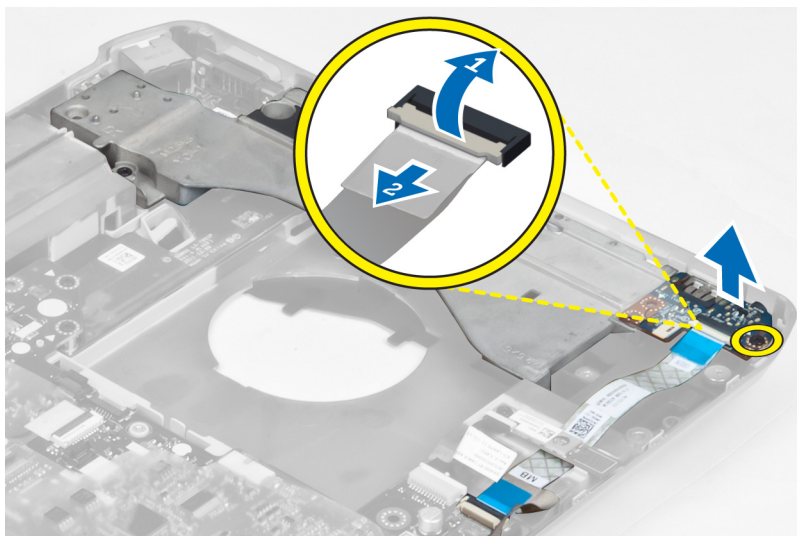

4. Demontujte skrutky, ktoré pripevňujú pravý podporný rám k počítaču.

5. Vyberte pravý podporný rám z počítača.

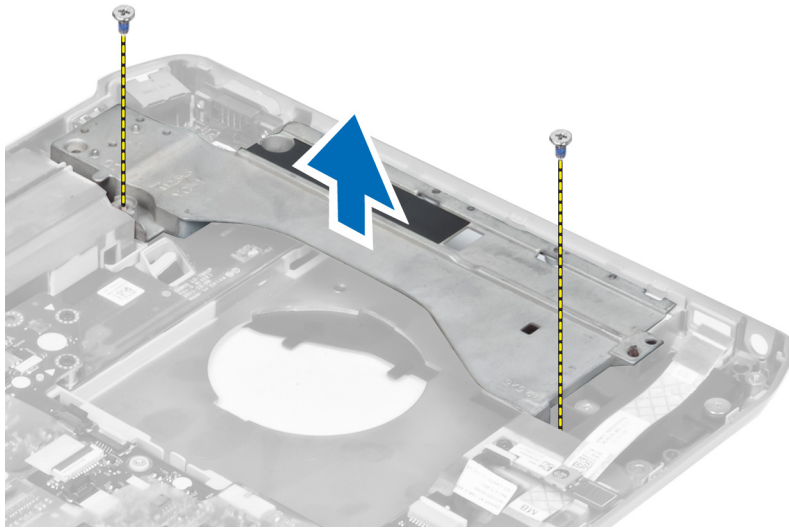

Montáž pravého podporného rámu

1. Položte pravý podporný rám na počítač.
2. Uťahnite skrutky, ktoré pripevňujú pravý podporný rám k počítaču.
3. Pripojte ohybný plochý kábel, ktorý sa nachádza na základni pravého podporného rámu.
4. Namontujte:
 - a) zostava displeja
 - b) opierka dlaní
 - c) tepelný modul
 - d) pravý panel základne
 - e) karta WLAN
 - f) pevný disk
 - g) optická jednotka
 - h) klávesnica
 - i) rám klávesnice
 - j) prístupový panel
 - k) batéria
 - l) ExpressCard
 - m) pamäťová karta SD
5. Postupujte podľa pokynov uvedených v časti *Po dokončení práce vnútri počítača*.

Demontáž modemovej karty

1. Postupujte podľa pokynov uvedených v časti *Pred začatím prác vnútri počítača*.
2. Demontujte:
 - a) pamäťová karta SD
 - b) ExpressCard
 - c) batéria
 - d) prístupový panel
 - e) rám klávesnice
 - f) klávesnica
 - g) optická jednotka
 - h) pevný disk
 - i) pravý panel základne
 - j) tepelný modul
 - k) opierka dlaní
 - l) rám čítačky kariet ExpressCard
 - m) zostava displeja
 - n) pravý podporný rám
3. Odskrutkujte skrutku, ktorá pripevňuje modemovú kartu k počítaču.
4. Nadvihnite modemovú kartu a oddelíte ju od konektora na zadnej strane karty.
5. Odpojte kábel sieťového konektora od modemovej karty.
6. Vyberte modemovú kartu z počítača.

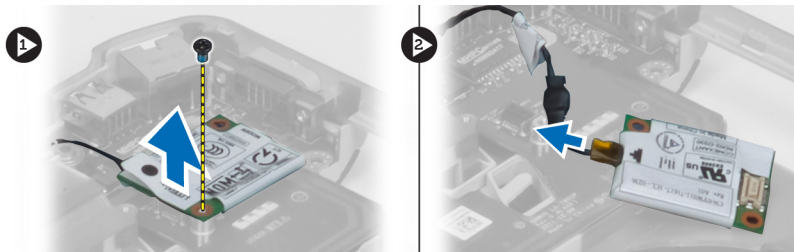

Montáž modemovej karty

1. Položte modemovú kartu na vstupno-výstupnú dosku v počítači.
2. Pripojte kábel sieťového konektora k modemovej karte.
3. Pripojte modemovú kartu ku konektoru pre modem na zadnej strane počítača.
4. Utiahnite skrutku, ktorá pripevňuje modemovú kartu k počítaču.

5. Namontujte:
 - a) pravý podporný rám
 - b) zostava displeja
 - c) rám čítačky kariet ExpressCard
 - d) opierka dlaní
 - e) tepelný modul
 - f) pravý panel základne
 - g) pevný disk
 - h) optická jednotka
 - i) klávesnica
 - j) rám klávesnice
 - k) prístupový panel
 - l) batéria
 - m) ExpressCard
 - n) pamäťová karta SD
6. Postupujte podľa pokynov uvedených v časti *Po dokončení práce vnútri počítača*.

Demontáž ľavého podporného rámu

1. Postupujte podľa pokynov uvedených v časti *Pred začatím prác vnútri počítača*.
2. Demontujte:
 - a) pamäťová karta SD
 - b) ExpressCard
 - c) batéria
 - d) prístupový panel
 - e) rám klávesnice
 - f) klávesnica
 - g) optická jednotka
 - h) pevný disk
 - i) karta WLAN
 - j) pravý panel základne
 - k) tepelný modul
 - l) opierka dlaní
 - m) zostava displeja
3. Demontujte skrutky, ktoré pripevňujú ľavý podporný rám k počítaču.

4. Vyberte ľavý podporný rám z počítača.

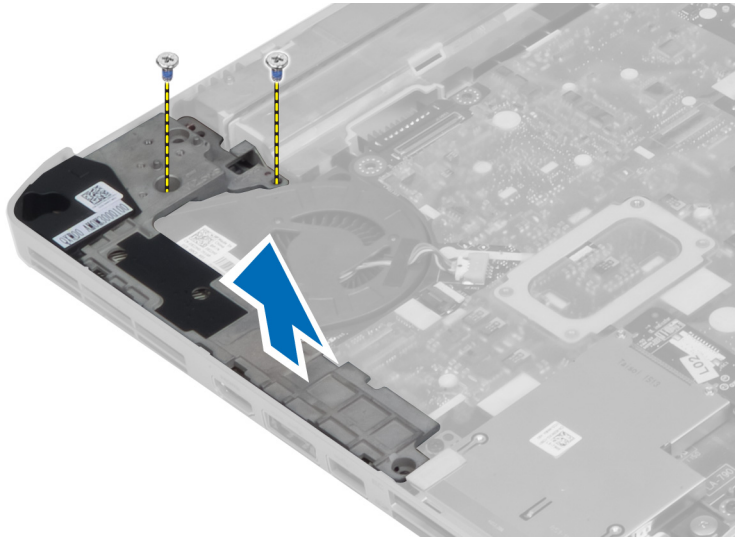

Montáž ľavého podporného rámu

1. Položte ľavý podporný rám na počítač.
2. Utiahnite skrutky, ktoré pripevňujú ľavý podporný rám k počítaču.
3. Namontujte:
 - a) zostava displeja
 - b) opierka dlaní
 - c) tepelný modul
 - d) pravý panel základne
 - e) karta WLAN
 - f) pevný disk
 - g) optická jednotka
 - h) klávesnica
 - i) rám klávesnice
 - j) prístupový panel
 - k) batéria
 - l) ExpressCard
 - m) pamäťová karta SD
4. Postupujte podľa pokynov uvedených v časti *Po dokončení práce vnútri počítača*.

Demontáž systémovej dosky

1. Postupujte podľa pokynov uvedených v časti *Pred začatím prác vnútri počítača*.
2. Demontujte:
 - a) batéria
 - b) prístupový panel
 - c) rám klávesnice
 - d) klávesnica
 - e) optická jednotka
 - f) pevný disk
 - g) karta WLAN
 - h) pravý panel základne
 - i) tepelný modul
 - j) opierka dlaní
 - k) rám čítačky kariet ExpressCard
 - l) zostava displeja
 - m) ľavý podporný rám
3. Odpojte kábel napájacieho konektora.



4. Odpojte kábel ventilátora systému od systémovej dosky.



5. Odpojte kábel reproduktora od systémovej dosky.
6. Odpojte ohybný plochý kábel zvukovej dosky.

7. Odpojte kábel Bluetooth.

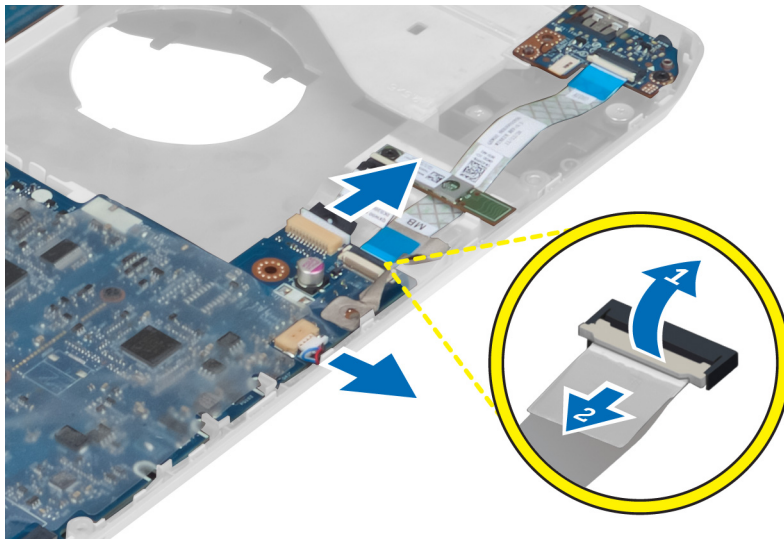

8. Demontujte skrutky, ktoré zaistujú systémovú dosku.

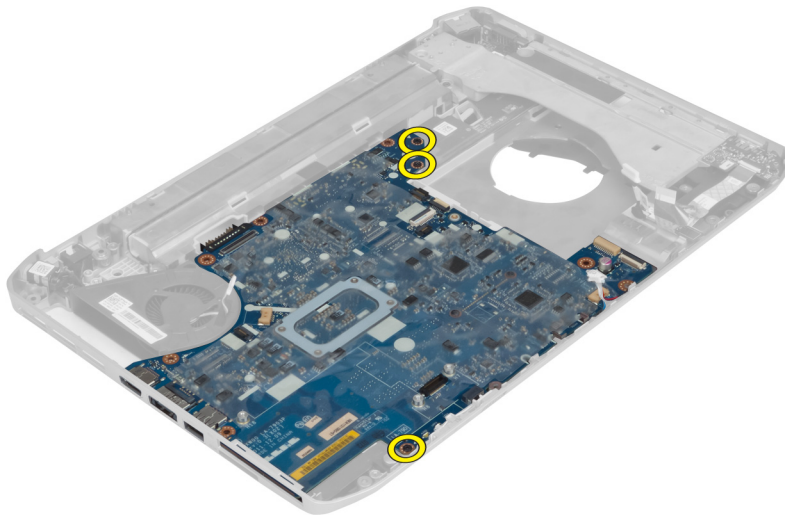

9. Nadvihnite pravý okraj zostavy systémovej dosky do uhla 45 stupňov.

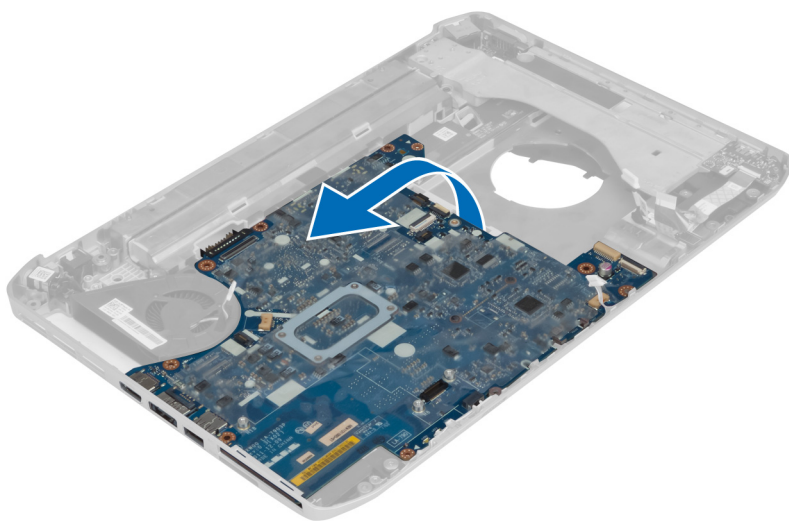

10. Uvoľnite systémovú dosku z konektorov portov na ľavej strane a vyberte ju.

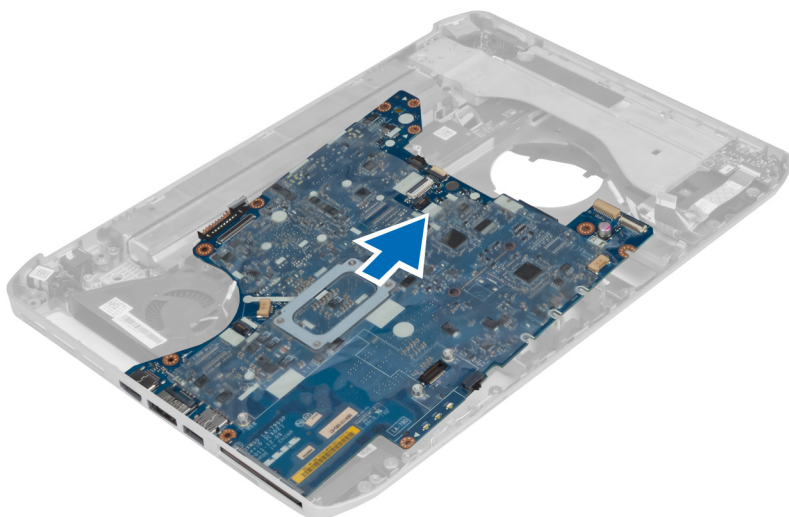

Montáž systémovej dosky

1. Zarovnajte systémovú dosku do jej pôvodnej polohy v počítači.
2. Naskrutkujte a utiahnite skrutky, ktoré pripevňujú systémovú dosku k počítaču.
3. Umiestnite a zapojte nasledujúce káble k systémovej doske:
 - a) ohýbný plochý kábel zvukovej dosky
 - b) kábel Bluetooth
 - c) kábel reproduktora
 - d) kábel napájacieho konektora
 - e) kábel tepelného ventilátora

4. Namontujte:
 - a) ľavý podporný rám
 - b) zostava displeja
 - c) rám čítačky kariet ExpressCard
 - d) opierka dlaní
 - e) tepelný modul
 - f) pravý panel základne
 - g) pevný disk
 - h) optická jednotka
 - i) klávesnica
 - j) rám klávesnice
 - k) prístupový panel
 - l) batéria
 - m) pamäťová karta SD
5. Postupujte podľa pokynov uvedených v časti *Po dokončení práce vnútri počítača*.

Demontáž gombíkovej batérie

1. Postupujte podľa pokynov uvedených v časti *Pred začatím prác vnútri počítača*.
2. Demontujte:
 - a) pamäťová karta SD
 - b) ExpressCard
 - c) batéria
 - d) prístupový panel
 - e) rám klávesnice
 - f) optická jednotka
 - g) pevný disk
 - h) karta WLAN
 - i) pravý panel základne
 - j) tepelný modul
 - k) opierka dlaní
 - l) rám čítačky kariet ExpressCard
 - m) zostava displeja
 - n) ľavý podporný rám
 - o) systémová doska
3. Odpojte gombíkovú batériu od systémovej dosky.
4. Vypäčte gombíkovú batériu z úchytu a vyberte ju.



Montáž gombíkovej batérie

1. Umiestnite gombíkovú batériu na systémovú dosku lepivou stranou nadol.
2. Pripojte kábel gombíkovej batérie k systémovej doske.
3. Namontujte:
 - a) systémová doska
 - b) ľavý podporný rám
 - c) zostava displeja
 - d) rám čítačky kariet ExpressCard
 - e) opierka dlaní
 - f) tepelný modul
 - g) pravý panel základne
 - h) karta WLAN
 - i) pevný disk
 - j) optická jednotka
 - k) klávesnica
 - l) rám klávesnice
 - m) prístupový panel
 - n) batéria
 - o) ExpressCard
 - p) pamäťová karta SD
4. Postupujte podľa pokynov uvedených v časti *Po dokončení práce vnútri počítača*.

Demontáž vstupno-výstupnej (V/V) dosky

1. Postupujte podľa pokynov uvedených v časti *Pred začatím prác vnútri počítača*.
2. Demontujte:
 - a) pamäťová karta SD
 - b) ExpressCard
 - c) batéria
 - d) prístupový panel
 - e) rám klávesnice
 - f) klávesnica
 - g) optická jednotka
 - h) pevný disk
 - i) karta WLAN
 - j) pravý panel základne
 - k) tepelný modul
 - l) opierka dlaní
 - m) rám čítačky kariet ExpressCard
 - n) zostava displeja
 - o) pravý podporný rám
 - p) ľavý podporný rám
 - q) systémová doska
3. Odskrutkujte skrutky, ktoré zaistujú vstupno-výstupnú dosku v počítači.

4. Vyberte vstupno-výstupnú dosku z počítača.

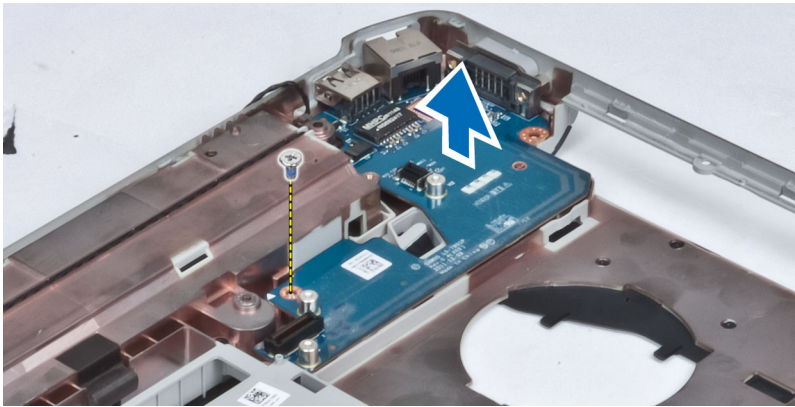

Montáž vstupno-výstupnej (V/V) dosky

1. Vložte vstupno-výstupnú dosku do počítača.
2. Uťahnite skrutku, ktorá zaisťuje vstupno-výstupnú dosku v počítači.
3. Namontujte:
 - a) systémová doska
 - b) ľavý podporný rám
 - c) pravý podporný rám
 - d) zostava displeja
 - e) rám čítačky kariet ExpressCard
 - f) opierka dlaní
 - g) tepelný modul
 - h) pravý panel základne
 - i) karta WLAN
 - j) pevný disk
 - k) optická jednotka
 - l) klávesnica
 - m) rám klávesnice
 - n) prístupový panel
 - o) batéria
 - p) ExpressCard
 - q) pamäťová karta SD
4. Postupujte podľa pokynov uvedených v časti *Po dokončení práce vnútri počítača*.

Demontáž napájacieho konektora

1. Postupujte podľa pokynov uvedených v časti *Pred začatím prác vnútri počítača*.
2. Demontujte:
 - a) pamäťová karta SD
 - b) ExpressCard
 - c) batéria
 - d) prístupový panel
 - e) rám klávesnice
 - f) klávesnica
 - g) optická jednotka
 - h) pevný disk
 - i) karta WLAN
 - j) pravý panel základne
 - k) tepelný modul
 - l) opierka dlaní
 - m) rám čítačky kariet ExpressCard
 - n) zostava displeja
 - o) ľavá podporná konzola
 - p) systémová doska
3. Vyberte kábel napájacieho konektora z vodiacich kanálov.

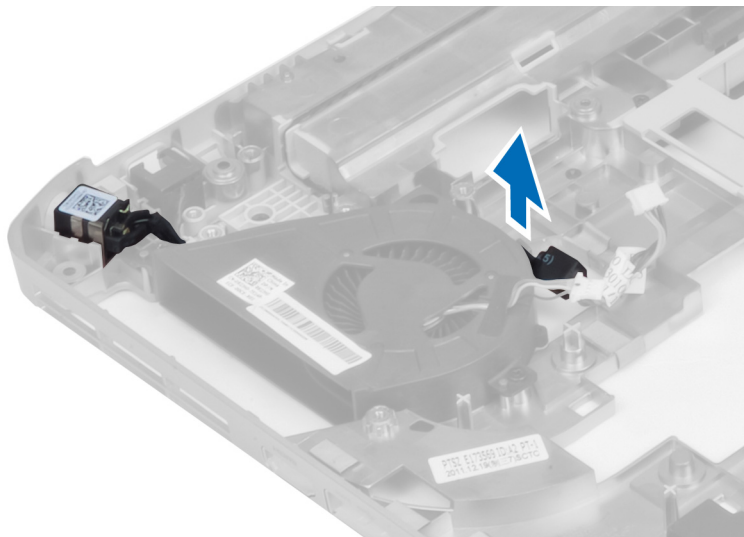

4. Vyberte napájací konektor.

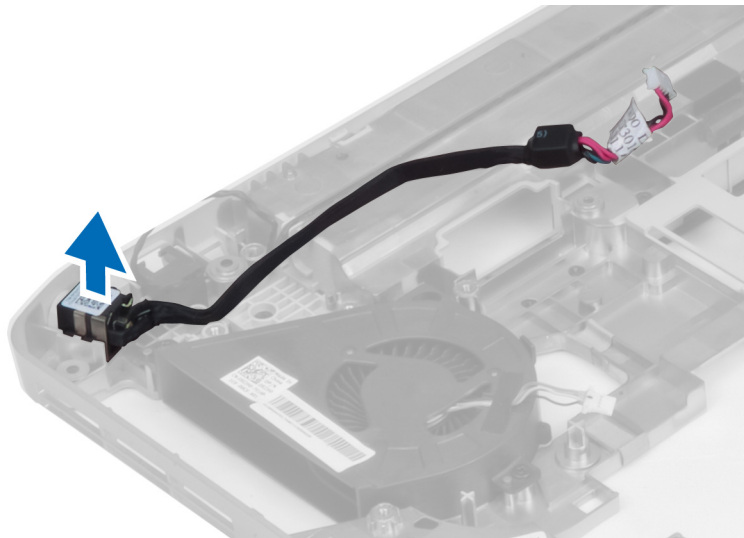

Montáž napájacieho konektora

1. Namontujte napájací konektor do počítača.
2. Vložte kábel napájacieho konektora do vodiaceho kanála.
3. Namontujte:
 - a) systémová doska
 - b) ľavá podporná konzola
 - c) zostava displeja
 - d) rám čítačky kariet ExpressCard
 - e) opierka dlaní
 - f) tepelný modul
 - g) pravý panel základne
 - h) karta WLAN
 - i) pevný disk
 - j) optická jednotka
 - k) klávesnica
 - l) rám klávesnice
 - m) prístupový panel
 - n) batéria
 - o) ExpressCard
 - p) pamäťová karta SD
4. Postupujte podľa pokynov uvedených v časti *Po dokončení práce vnútri počítača*.

Demontáž ventilátora systému

1. Postupujte podľa pokynov uvedených v časti *Pred začatím prác vnútri počítača*.
2. Demontujte:
 - a) pamäťová karta SD
 - b) ExpressCard
 - c) batéria
 - d) prístupový panel
 - e) rám klávesnice
 - f) klávesnica
 - g) optická jednotka
 - h) pevný disk
 - i) karta WLAN
 - j) pravý panel základne
 - k) tepelný modul
 - l) opierka dlaní
 - m) rám čítačky kariet ExpressCard
 - n) zostava displeja
 - o) pravý podporný rám
 - p) ľavý podporný rám
 - q) modemová karta
 - r) systémová doska
 - s) napájací konektor
 - t) sieťový konektor
3. Demontujte skrutky, ktoré pripevňujú ventilátor systému k počítaču.

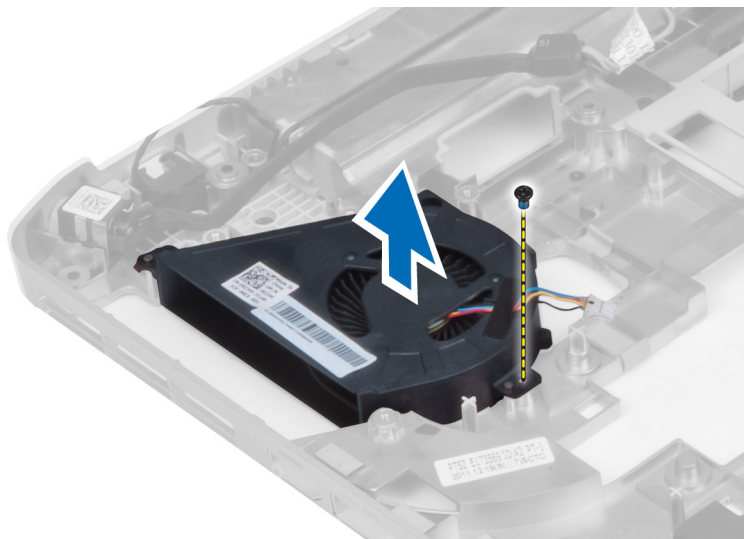

4. Vyberte ventilátor systému z počítača.

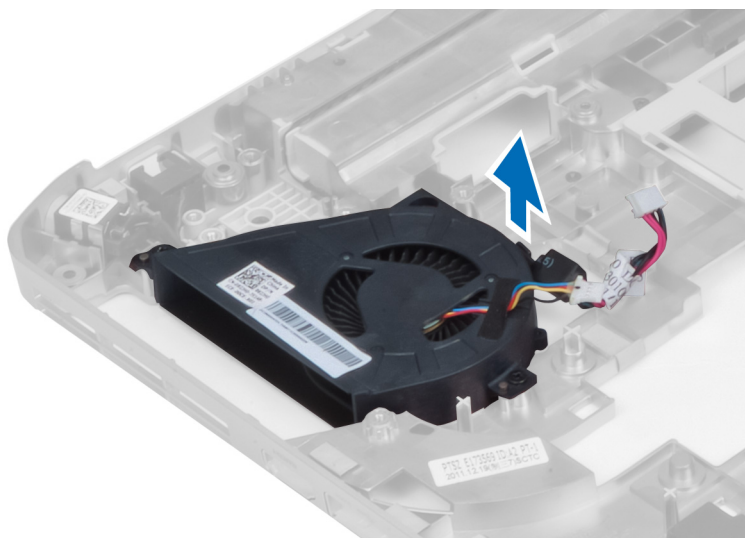

Montáž ventilátora systému

1. Vložte ventilátor systému do počítača.
2. Utiahnite skrutky, ktoré pripevňujú ventilátor k počítaču.
3. Namontujte:
 - a) sieťový konektor
 - b) napájací konektor
 - c) systémová doska
 - d) modemová karta
 - e) ľavý podporný rám
 - f) pravý podporný rám
 - g) zostava displeja
 - h) rám čítačky kariet ExpressCard
 - i) opierka dlaní
 - j) tepelný modul
 - k) pravý panel základne
 - l) karta WLAN
 - m) pevný disk
 - n) optická jednotka
 - o) klávesnica
 - p) rám klávesnice
 - q) prístupový panel
 - r) batéria
 - s) ExpressCard
 - t) pamäťová karta SD
4. Postupujte podľa pokynov uvedených v časti *Po dokončení práce vnútri počítača*.

Demontáž sieťového konektora

1. Postupujte podľa pokynov uvedených v časti *Pred začatím prác vnútri počítača*.
2. Demontujte:
 - a) pamäťová karta SD
 - b) ExpressCard
 - c) batéria
 - d) prístupový panel
 - e) rám klávesnice
 - f) klávesnica
 - g) optická jednotka
 - h) pevný disk
 - i) karta WLAN
 - j) pravý panel základne
 - k) tepelný modul
 - l) opierka dlaní
 - m) rám čítačky kariet ExpressCard
 - n) zostava displeja
 - o) pravý podporný rám
 - p) ľavý podporný rám
 - q) modemová karta
 - r) systémová doska
3. Vyberte káble sieťového konektora z vodiacich kanálov.
4. Demontujte sieťový konektor.

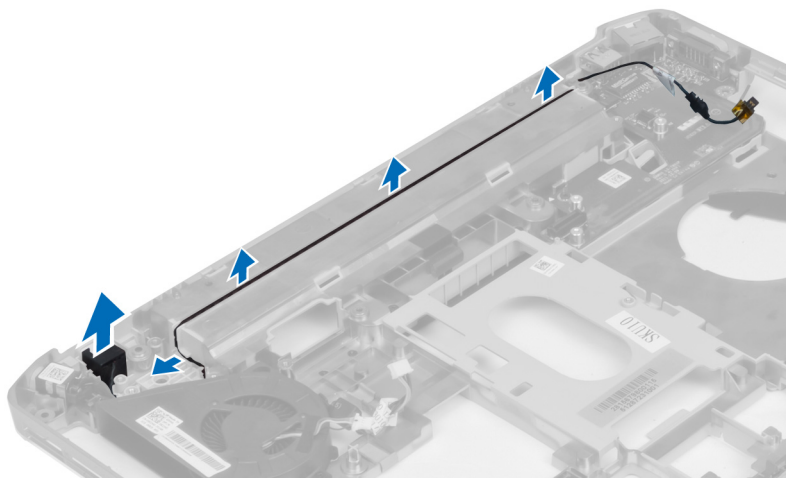

Montáž sieťového konektora

1. Namontujte sieťový konektor do počítača.
2. Vložte kábel sieťového konektora do vodiaceho kanála.

3. Namontujte:
 - a) systémová doska
 - b) modemová karta
 - c) ľavý podporný rám
 - d) pravý podporný rám
 - e) zostava displeja
 - f) rám čítačky kariet ExpressCard
 - g) opierka dlaní
 - h) tepelný modul
 - i) pravý panel základne
 - j) karta WLAN
 - k) pevný disk
 - l) optická jednotka
 - m) klávesnica
 - n) rám klávesnice
 - o) prístupový panel
 - p) batéria
 - q) ExpressCard
 - r) pamäťová karta SD
4. Postupujte podľa pokynov uvedených v časti *Po dokončení práce vnútri počítača*.

Demontáž reproduktorov

1. Postupujte podľa pokynov uvedených v časti *Pred začatím prác vnútri počítača*.
2. Demontujte:
 - a) pamäťová karta SD
 - b) ExpressCard
 - c) batéria
 - d) prístupový panel
 - e) rám klávesnice
 - f) klávesnica
 - g) optická jednotka
 - h) pevný disk
 - i) karta WLAN
 - j) pravý panel základne
 - k) tepelný modul
 - l) opierka dlaní
 - m) rám čítačky kariet ExpressCard
 - n) modul Bluetooth
 - o) zvuková doska
 - p) zostava displeja LCD
 - q) ľavý podporný rám
 - r) systémová doska

3. Demontovaním skrutiek uvoľníte reproduktory.

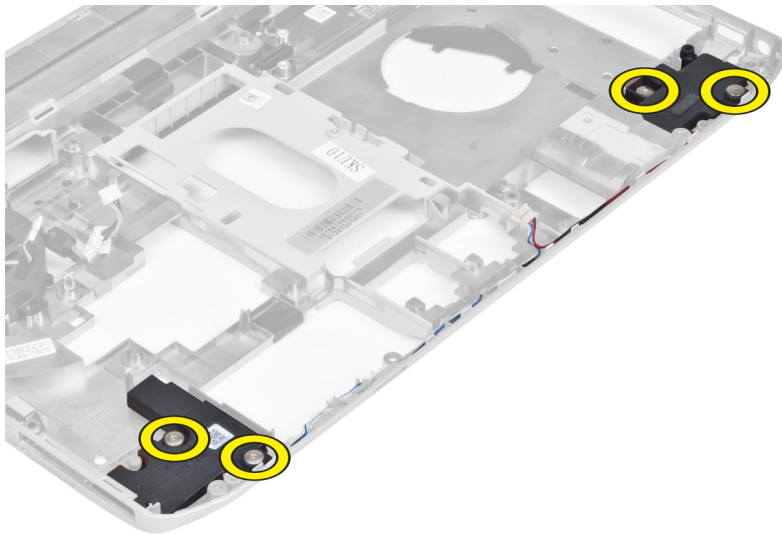

4. Vyberte káble reproduktorov z vodiacich kanálov.
5. Vyberte reproduktor z počítača.

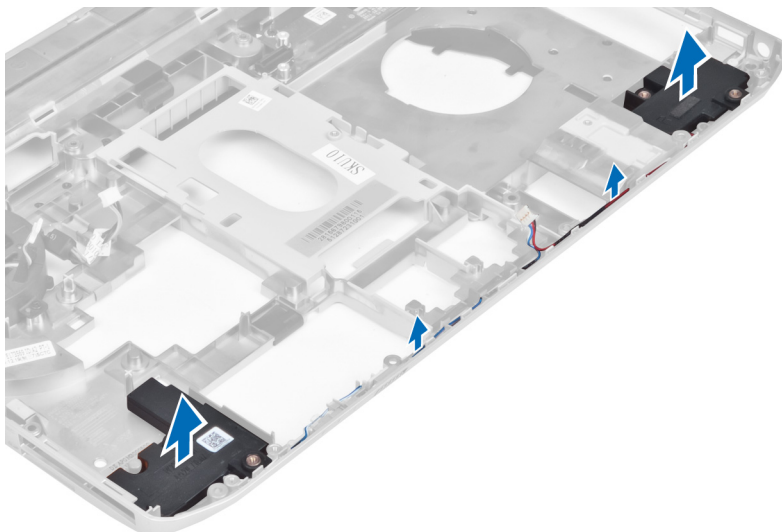



Montáž reproduktorov

1. Položte reproduktory do počítača.
2. Utiahnite skrutky, ktoré pripevňujú reproduktory k počítaču.
3. Pripojte káble reproduktorov a zaistite ich vo vodiacich kanáloch.

4. Namontujte:
 - a) systémová doska
 - b) ľavý podporný rám
 - c) zostava displeja
 - d) zvuková doska
 - e) modul Bluetooth
 - f) rám čítačky kariet ExpressCard
 - g) opierka dlaní
 - h) tepelný modul
 - i) pravý panel základne
 - j) karta WLAN
 - k) pevný disk
 - l) optická jednotka
 - m) klávesnica
 - n) rám klávesnice
 - o) prístupový panel
 - p) batéria
 - q) ExpressCard
 - r) pamäťová karta SD
5. Postupujte podľa pokynov uvedených v časti *Po dokončení práce vnútri počítača*.

Technické údaje

Technické údaje

 **POZNÁMKA:** Ponuka sa môže líšiť podľa oblasti. Ak chcete nájsť viac informácií o konfigurácii svojho počítača, kliknite na tlačidlo Štart  (ikona Štart) → **Pomoc a technická podpora**, potom vyberte možnosť zobrazenia informácií o počítači.

Tabuľka 1. Informácie o systéme

Vlastnosť	Parametre
Čipová súprava	Čipová súprava Intel HM77/QM77 Express
Šírka zbernice DRAM	64 bitov
Flash EPROM	SPI 32 Mbit
Zbernica PCIe Gen1	100 MHz
Frekvencia externej zbernice	DMI (5 GT/s)

Tabuľka 2. Procesor

Vlastnosť	Parametre
Typy	<ul style="list-style-type: none"> • Intel Celeron • Rad Intel Core i3 • Rad Intel Core i5 • Rad Intel Core i7
Vyrovňavacia pamäť L3	do 8 MB

Tabuľka 3. Pamäť

Vlastnosť	Parametre
Pamäťový konektor	dve zásuvky SODIMM
Kapacita pamäte	2 GB, 4 GB alebo 8 GB
Typ pamäte	DDR3 SDRAM 1600 MHz
Minimálna pamäť	2 GB
Maximálna pamäť	8 GB

Tabuľka 4. Zvuk

Vlastnosť	Parametre
Typ	štvorkanálový zvuk s vysokým rozlíšením
Radič	IDT92HD93
Stereo konverzia	24-bitová (analog – digitál a digitál – analog)
Rozhranie:	
Interné	zvuk s vysokým rozlíšením
Externé	konektor na vstup z mikrofónu/stereofónne slúchadlá/ externé reproduktory
Reproduktory	dva
Interný zosilňovač pre reproduktory	1 W (RMS) na kanál
Ovládanie hlasitosti	funkčné klávesy klávesnice, ponuky programov

Tabuľka 5. Video

Vlastnosť	Parametre
Typ	integrované na systémovej doske
Radič	Intel HD Graphics

Tabuľka 6. Komunikačné rozhrania

Vlastnosť	Parametre
Sietový adaptér	10/100/1000 Mbit/s Ethernet (RJ-45)
Bezdrôtové pripojenie	interné karty na pripojenie k sieťam WLAN a WWAN

Tabuľka 7. Porty a konektory

Vlastnosť	Parametre
Zvuk (voliteľné)	jeden konektor na mikrofón/stereofónne slúchadlá/ reproduktory
Video	<ul style="list-style-type: none"> • jeden 15-kolíkový konektor VGA • 19-kolíkový konektor HDMI
Sietový adaptér	jeden konektor RJ-45
USB 2.0	<ul style="list-style-type: none"> • dva 4-kolíkové konektory kompatibilné s rozhraním USB 2.0
USB 3.0	<ul style="list-style-type: none"> • jeden konektor kompatibilný s rozhraním USB 3.0 • jeden konektor kompatibilný s rozhraním eSATA/USB 3.0
Čítačka pamäťových kariet	jedna čítačka pamäťových kariet 8 v 1

Vlastnosť	Parametre
Port na pripojenie dokovacej stanice	jeden
port na kartu SIM (modul identity predplatiteľa)	jeden

Tabuľka 8. Displej

Vlastnosť	Parametre
Typ	
Latitude E5430	<ul style="list-style-type: none"> • HD (1366 x 768), WLED • HD+ (1600 x 900)
Latitude E5530	<ul style="list-style-type: none"> • HD (1366 x 768), WLED • Full HD (1920 x 1080)
Veľkosť	
Latitude E5430	14,0"
Latitude E5530	15,6"
Rozmery:	
Latitude E5430:	
Výška	192,50 mm (7,57")
Šírka	324,00 mm (12,75")
Uhlopriečka	355,60 mm (14,00")
Aktívna oblasť (X/Y)	309,40 mm x 173,95 mm
Maximálne rozlíšenie	<ul style="list-style-type: none"> • 1366 x 768 pixlov • 1600 x 900 pixlov
Maximálny jas	200 nitov
Latitude E5530:	
Výška	210,00 mm (8,26")
Šírka	360,00 mm (14,17")
Uhlopriečka	394,24 mm (15,60")
Aktívna oblasť (X/Y)	344,23 mm x 193,54 mm
Maximálne rozlíšenie	<ul style="list-style-type: none"> • 1366 x 768 pixlov • 1920 x 1080 pixlov
Maximálny jas	220 nitov pre HD, 300 nitov pre Full HD
Prevádzkový uhol	0° (zatvorený) až 135°
Obnovovacia frekvencia	60 Hz

Vlastnosť	Parametre
Minimálne pozorovacie uhly:	
Vodorovne	<ul style="list-style-type: none"> +/- 40° pre HD +/- 60° pre Full HD
Zvislo	<ul style="list-style-type: none"> +10°/-30° pre HD +/-50° pre Full HD
Rozstup pixlov:	
Latitude E5430	0,2265 mm x 0,2265 mm
Latitude E5530	<ul style="list-style-type: none"> 0,2520 mm x 0,2520 mm pre HD 0,1790 mm x 0,1790 mm pre Full HD

Tabuľka 9. Klávesnica



Vlastnosť	Parametre
Počet klávesov	USA: 86 klávesov, Spojené kráľovstvo: 87 klávesov, Brazília: 87 klávesov a Japonsko: 90 klávesov
Rozloženie	QWERTY/AZERTY/Kanji

Tabuľka 10. Dotykový panel

Vlastnosť	Parametre
Aktívna oblasť:	
Os X	80,00 mm
Os Y	45,00 mm

Tabuľka 11. Batéria

Vlastnosť	Parametre
Typ	4, 6 alebo 9-článková „inteligentná“ lítium-iónová
Rozmery:	
Výška	
4, 6 a 9-článková	20,00 mm (0,79")
Šírka	
4 a 6-článková	208,00 mm (8,18")
9-článková	214,00 mm (8,43")
Hĺbka	
4 a 6-článková	48,08 mm (1,89")
9-článková	71,79 mm (2,83 palca)

Vlastnosť	Parametre
Hmotnosť	
4-článková	240,00 g (0,53 lb)
6-článková	344,73 g (0,76 lb)
9-článková	508,20 g (1,12 lb)
Napätie	
4-článková	14,8 V=
6 a 9-článková	11,1 V=
Teplotný rozsah:	
Prevádzka	0 °C až 50 °C (32 °F až 122 °F)
Mimo prevádzky	-40 °C až 85 °C (-40 °F až 185 °F)
	 POZNÁMKA: Batérie si dokážu uchovať vo vyššie uvedenom skladovacom teplotnom rozsahu 100 % napätia.
	 POZNÁMKA: Batérie dokážu tiež odolať skladovacím teplotám v rozsahu -20 °C až +60 °C bez zníženia výkonu.
Gombíková batéria	3 V lítiová gombíková batéria CR2032

Tabuľka 12. Napájací adaptér

Vlastnosť	Latitude E5430	Latitude E5530
Typ	65 W	90 W adaptér
Vstupné napätie	100 V~ až 240 V~	100 V~ až 240 V~
Vstupný prúd (max.)	1,7 A	1,5 A
Vstupná frekvencia	50 Hz až 60 Hz	50 Hz až 60 Hz
Výstupný výkon	65 W	90 W
Výstupný prúd	3,34 A (trvalý)	4,62 A (trvalý)
Menovité výstupné napätie	19,5 +/- 1,0 V=	19,5 +/- 1,0 V=
Teplotný rozsah:		
Prevádzka	0 °C až 40 °C (32 °F až 104 °F)	0 °C až 40 °C (32 °F až 104 °F)
Mimo prevádzky	-40 °C až 70 °C (-40 °F až 158 °F)	-40 °C až 70 °C (-40 °F až 158 °F)

Tabuľka 13. Fyzické vlastnosti

Fyzické vlastnosti	Latitude E5430	Latitude E5530
Výška	29,90 mm až 32,50 mm (1,17" až 1,27")	30,20 mm až 33,2 mm (1,18" až 1,30")
Šírka	350,00 mm (13,70")	388,00 mm (15,27")

Fyzické vlastnosti	Latitude E5430	Latitude E5530
Hĺbka	240,00 mm (9,44")	251,00 mm (9,88")
Hmotnosť	2,04 kg (4,50 lb)	2,38 kg (5,25 lb)

Tabuľka 14. Požiadavky na prostredie

Vlastnosť	Parametre
Teplota:	
Prevádzka	0 až 35 °C (32 až 95 °F)
Skladovanie	-40 °C až 65 °C (-40 °F až 149 °F)
Relatívna vlhkosť (max.):	
Prevádzka	10 až 90 % (nekondenzujúca)
Skladovanie	5 až 95 % (nekondenzujúca)
Nadmorská výška (max.):	
Prevádzka	-15,24 m až 3048 m (-50 stôp až 10 000 stôp)
Mimo prevádzky	-15,24 m až 10 668 m (-50 stôp až 35 000 stôp)
Úroveň znečistenia v ovzduší	G1 v súlade s definíciou v norme ISA-71.04-1985

Ďalšie informácie

Táto časť obsahuje informácie o ďalších funkciách, ktoré sú súčasťou vášho počítača.

Informácie o porte na pripojenie dokovacej stanice

Port na pripojenie dokovacej stanice sa používa na pripojenie notebooku k voliteľnej dokovacej stanici.



1. Port na kartu SIM (modul identity predplatiteľa)
2. Port na pripojenie dokovacej stanice

Nastavenie systému

Prehľad

Nastavenie systému vám umožňuje:

- zmenu informácií o konfigurácii systému po pridaní, zmene alebo odstránení hardvéru z počítača,
- nastavenie alebo zmenu možnosti voliteľnú používateľom, napr. hesla používateľa,
- prečítanie aktuálneho množstva pamäte alebo nastavenie typu nainštalovaného pevného disku.

 **VAROVANIE:** Ak nie ste počítačový expert, nemeňte nastavenia tohto programu. Mohli by ste narušiť správnu funkciu počítača.

Spustenie nastavenia systému

1. Zapnite (alebo reštartujte) počítač.
2. Keď je zobrazené modré logo DELL, musíte čakať, kým sa neukáže výzva F2.
3. Keď sa zobrazí výzva F2, ihneď stlačte kláves <F2>.

 **POZNÁMKA:** Výzva F2 znamená, že sa klávesnica inicializovala. Táto výzva sa môže zobraziť iba na krátky čas, preto treba pozorne sledovať displej a hneď pri jej objavení stlačiť kláves <F2>. Ak stlačíte kláves <F2> skôr, než sa táto výzva objaví, nebude to mať žiadny účinok.

4. Ak budete čakať prídlho a zobrazí sa logo operačného systému, vyčkajte až kým nevidíte pracovnú plochu Microsoft Windows, potom vypnite počítač a skúste znovu.

Možnosti programu System Setup

 **POZNÁMKA:** V závislosti od počítača a v ňom nainštalovaných zariadení sa položky uvedené v tejto časti môžu, ale nemusia zobraziť.

Tabuľka 15. General (Všeobecné)

Možnosť	Popis
System Information	<p>V tejto časti sú uvedené predovšetkým hlavné funkcie hardvéru počítača.</p> <ul style="list-style-type: none"> • System Information (Informácie o systéme): Zobrazí verziu systému BIOS, servisný štítok, inventárny štítok, štítok vlastníctva, dátum nadobudnutia, dátum výroby a kód expresného servisu. • Memory Information (Informácie o pamäti): Zobrazí nainštalovanú pamäť, dostupnú pamäť, rýchlosť pamäte, režim kanálov pamäte, technológiu pamäte, veľkosť DIMM A a veľkosť DIMM B. • Processor Information (Informácie o procesore): Zobrazí typ procesora, počet jadier, identifikátor procesora, aktuálnu rýchlosť taktovania, minimálnu rýchlosť taktovania, maximálnu rýchlosť taktovania, vyrovnávaciu pamäť procesora L2, vyrovnávaciu pamäť procesora L3, podporu HT a 64-bitovú technológiu.

Možnosť	Popis
	<ul style="list-style-type: none"> • Device Information (Informácie o zariadení): Zobrazí hlavný pevný disk, zariadenie v pevnej šachte, systémové zariadenie eSATA, dokovacie zariadenie eSATA, adresu LOM MAC, radič videa, verziu systému BIOS videa, pamäť videa, typ panelu, natívne rozlíšenie, radič zvuku, radič modemu, zariadenie Wi-Fi, celulárne zariadenie, zariadenie Bluetooth.
Battery Information	Zobrazuje stav batérie a typ napájacieho adaptéra pripojeného k počítaču.
Boot Sequence	Umožňuje zmeniť poradie, v akom počítač hľadá operačný systém. <ul style="list-style-type: none"> • Diskette Drive • Internal HDD • USB Storage Device (Ukladacie zariadenie USB) • CD/DVD/CD-RW Drive (Jednotka CD/DVD/CD-RW) • Onboard NIC (Sieťový radič na doske)
Boot List Option	Umožňuje zmeniť možnosti zavádzania systému. <ul style="list-style-type: none"> • Legacy (Starší) • UEFI
Date/Time	Umožňuje zmeniť dátum a čas.

Tabuľka 16. System Configuration (Konfigurácia systému)

Možnosť	Popis
Integrated NIC	Umožňuje nakonfigurovať integrovaný sieťový radič. Máte tieto možnosti: <ul style="list-style-type: none"> • Disabled (Zakázané) • Enabled (Povolené) • Enabled w/PXE (Povolené s PXE): Táto možnosť je predvolene povolená.
System Management	Umožňuje ovládať mechanizmy správy systému. Máte tieto možnosti: <ul style="list-style-type: none"> • Disabled (Zakázané): Táto možnosť je predvolene povolená. • ASF 2.0 • Alert only (Iba upozornenie) <p> POZNÁMKA: Táto položka je len pre iné systémy ako Vpro.</p>
Parallel Port	Umožňuje nakonfigurovať paralelný port na doku. Máte tieto možnosti: <ul style="list-style-type: none"> • Disabled (Zakázané) • AT: Táto možnosť je predvolene povolená. • PS2 • ECP
Serial Port	Umožňuje nakonfigurovať integrovaný sériový port. Máte tieto možnosti:



Možnosť	Popis
	<ul style="list-style-type: none"> • Disabled (Zakázané) • COM1: Táto možnosť je predvolene povolená. • COM2 • COM3 • COM4
SATA Operation	<p>Umožňuje nakonfigurovať ovládač internej jednotky SATA. Máte tieto možnosti:</p> <ul style="list-style-type: none"> • Disabled (Zakázané) • ATA • AHCI • RAID On (RAID zap.): Táto možnosť je predvolene povolená.
Drives	<p>Umožňuje nakonfigurovať jednotky SATA na doske. Všetky jednotky sú predvolene povolené. Máte tieto možnosti:</p> <ul style="list-style-type: none"> • SATA-0 • SATA-1 • SATA-4 • SATA-5
SMART Reporting	<p>Toto pole riadi, či budú chyby pevného disku pre integrované diskové jednotky hlásené počas štartu systému. Táto technológia je súčasťou špecifikácie SMART (Self Monitoring Analysis and Reporting Technology – Technológia samostatného sledovania analýz a oznamovania). Táto možnosť je predvolene zakázaná.</p> <ul style="list-style-type: none"> • Enable SMART Reporting (Povoliť hlásenia SMART)
USB Controller	<p>Toto pole konfiguruje integrovaný radič rozhrania USB. Ak je povolená možnosť Podpora zavedenia systému, systém sa môže zaviesť z akéhokoľvek typu pamäťového zariadenia USB (pevný disk, pamäťový kľúč, pružný disk).</p> <p>Aj je port USB povolený, zariadenie pripojené k tomuto portu je povolené a je k dispozícii operačnému systému.</p> <p>Ak je port USB zakázaný, operačný systém nevidí žiadne zariadenie pripojené k tomuto portu.</p> <ul style="list-style-type: none"> • Enable Boot Support (Povoliť podporu zavedenia) • Enable External USB Port (Povoliť externý port USB) <p> POZNÁMKA: Klávesnica a myš USB vždy funguje v nastavení BIOS bez ohľadu na tieto nastavenia.</p>
Keyboard Illumination	<p>Toto pole umožňuje vybrať prevádzkový režim funkcie podsvietenia klávesnice.</p> <p>Úroveň jasů klávesnice možno nastaviť v rozsahu 25 % až 100 %</p> <ul style="list-style-type: none"> • Disabled (Zakázané): Táto možnosť je predvolene povolená. • Level is 25% (Úroveň 25 %)



Možnosť	Popis
	<ul style="list-style-type: none"> • Level is 50% (Úroveň 50 %) • Level is 75% (Úroveň 75 %) • Level is 100% (Úroveň 100 %)
Miscellaneous Devices	<p>Umožňuje povoliť alebo zakázať tieto zariadenia:</p> <ul style="list-style-type: none"> • Enable Internal Modem (Povoliť interný modem) • Enable Microphone (Povoliť mikrofón) • Enable eSATA Ports (Povoliť porty eSATA) • Enable Hard Drive Free Fall Protection (Povoliť ochranu pevného disku pred pádom) • Enable Fixed Bay (Povoliť pevnú šachtu) • Enable Express card (Povoliť kartu Express Card) • Enable Camera (Povoliť kameru) <p> POZNÁMKA: Všetky zariadenia sú predvolene povolené.</p> <p>Takisto môžete povoliť alebo zakázať pamäťové karty.</p>

Tabuľka 17. Video

Možnosť	Popis
LCD Brightness	<p>Umožňuje nastaviť jas displeja v závislosti od zdroja napájania (pri napájaní batériou a napájacím adaptérom).</p> <p> POZNÁMKA: Nastavenie Video je viditeľné, iba ak je v systéme nainštalovaná grafická karta.</p>

Tabuľka 18. Security (Zabezpečenie)

Možnosť	Popis
Admin Password	<p>Umožňuje nastaviť, zmeniť alebo odstrániť heslo správcu (admin).</p> <p> POZNÁMKA: Heslo správcu musíte nastaviť pred nastavením systémového hesla alebo hesla pevného disku. Odstránením hesla správcu sa automaticky odstráni systémové heslo a heslo pevného disku.</p> <p> POZNÁMKA: Po úspešnej zmene hesla sa táto zmena prejaví okamžite.</p> <p>Predvolené nastavenie: Not set (Nie je nastavené)</p>
System Password	<p>Umožňuje nastaviť, zmeniť alebo odstrániť systémové heslo.</p> <p> POZNÁMKA: Po úspešnej zmene hesla sa táto zmena prejaví okamžite.</p> <p>Predvolené nastavenie: Not set (Nie je nastavené)</p>
Internal HDD-0 Password	<p>Umožňuje nastaviť alebo zmeniť internú jednotku pevného disku systému.</p>

Možnosť	Popis
	<p> POZNÁMKA: Po úspešnej zmene hesla sa táto zmena prejaví okamžite.</p> <p>Predvolené nastavenie: Not set (Nie je nastavené)</p>
Strong Password	<p>Umožňuje vynútiť zadávanie iba silných hesiel.</p> <p>Predvolené nastavenie: Možnosť Enable Strong Password (Povoliť silné heslá) nie je vybraná.</p> <p> POZNÁMKA: Ak je možnosť Strong Password (Silné heslo) povolená, heslo správcu a systémové heslo musia obsahovať aspoň jedno veľké písmeno, aspoň jedno malé písmeno a musia mať dĺžku aspoň 8 znakov.</p>
Password Configuration	<p>Umožňuje určiť minimálnu a maximálnu dĺžku systémového hesla a hesla správcu.</p>
Password Bypass	<p>Umožňuje povoliť alebo zakázať možnosť vynechať heslo prístupu do systému alebo na interný pevný disk, pokiaľ je nastavené. Máte tieto možnosti:</p> <ul style="list-style-type: none"> • Disabled (Zakázané) • Reboot bypass (Vynechanie pri reštartovaní) <p>Predvolené nastavenie: Disabled (Zakázané)</p>
Password Change	<p>Umožňuje aktivovať povolenie na zakázanie zmeny systémového hesla a hesla pevného disku, keď je nastavené heslo správcu.</p> <p>Predvolené nastavenie: Je vybraná možnosť Allow Non-Admin Password Changes (Povoliť zmeny hesla aj inou osobou ako správcu).</p>
Non-Admin Setup Changes	<p>Umožní určiť, či je možné vykonávať zmeny týchto nastavení vtedy, keď je nastavené heslo správcu. Ak je táto možnosť zakázaná, možnosti nastavení budú uzamknuté a dostupné iba po zadaní hesla správcu.</p>
TPM Security	<p>Umožňuje povoliť modul Trusted Platform Module (TPM) počas spúšťania programu POST.</p> <p>Predvolené nastavenie: Voľba je zakázaná.</p>
Computrace	<p>Umožňuje povoliť alebo zakázať voliteľný softvér Computrace. Máte tieto možnosti:</p> <ul style="list-style-type: none"> • Deactivate (Deaktivovať) • Disable (Zakázať) • Activate (Aktivovať) <p> POZNÁMKA: Možnosti Activate (Aktivovať) a Disable (Zakázať) trvalo aktivujú resp. deaktivujú túto funkciu. Ďalšie zmeny už nebudú povolené</p> <p>Predvolené nastavenie: Deactivate (Deaktivovať)</p>
CPU XD Support	<p>Umožní povoliť režim Execute Disable procesora.</p> <p>Predvolené nastavenie: Enable CPU XD Support (Povoliť podporu procesora XD)</p>

Možnosť	Popis
OROM Keyboard Access	Umožňuje počas zavádzania systému zobrazíť pomocou klávesových skratiek obrazovku konfigurácie Option ROM. Máte tieto možnosti: <ul style="list-style-type: none"> • Enable (Povoliť) • One Time Enable (Povoliť raz) • Disable (Zakázať) Predvolené nastavenie: Enable (Povoliť)
Admin Setup Lockout	Umožní zabrániť používateľom vstúpiť do nastavení, ak je nastavené heslo správcu. <p>Predvolené nastavenie: Možnosť Enable Admin Setup Lockout (Povoliť blokovanie nastavení správcu) nie je vybratá.</p>



Tabuľka 19. Performance (Výkon)

Možnosť	Popis
Multi Core Support	Toto pole určuje, či môže byť proces spustený na jednom jadre alebo na všetkých jadrách. Výkon niektorých aplikácií sa so zvýšením počtu jadier zlepši. Táto možnosť je predvolene povolená. Pomocou nej môžete povoliť alebo zakázať podporu viacerých jadier procesora. Máte tieto možnosti: <ul style="list-style-type: none"> • All (Všetky) • 1 • 2 Predvolené nastavenie: All (Všetky)
Intel® SpeedStep™	Umožní povoliť alebo zakázať funkciu Intel SpeedStep. <p>Predvolené nastavenie: Enable Intel SpeedStep (Povoliť funkciu Intel SpeedStep)</p>
C States Control	Umožňuje povoliť alebo zakázať ďalšie stavy spánku procesora. <p>Predvolené nastavenie: Možnosť stavov C je povolená.</p>
Intel® TurboBoost™	Umožňuje povoliť alebo zakázať režim Intel TurboBoost pre procesor. <p>Predvolené nastavenie: Enable Intel TurboBoost (Povoliť režim Intel TurboBoost)</p>
Hyper-Thread Control	Umožňuje povoliť alebo zakázať používanie hypervládičiek. <p>Predvolené nastavenie: Enabled (Povolené)</p>

Tabuľka 20. Power Management (Správa napájania)

Možnosť	Popis
AC Behavior	Umožňuje povoliť alebo zakázať automatické zapnutie počítača, pokiaľ je pripojený napájací adaptér. <p>Predvolené nastavenie: Možnosť Wake on AC (Zobudiť po pripojení sieťového adaptéra) nie je vybratá.</p>
Auto On Time	Môžete nastaviť čas, kedy sa má počítač automaticky zapnúť. Máte tieto možnosti:

Možnosť	Popis
USB Wake Support	<ul style="list-style-type: none"> • Disabled (Zakázané) • Every Day (Každý deň) • Weekdays (Pracovné dni) • Select Days (Vybrať dni) <p>Predvolené nastavenie: Disabled (Zakázané)</p> <p>Môžete povoliť, aby zariadenia USB mohli prebudiť systém z pohotovostného režimu.</p> <p> POZNÁMKA: Táto funkcia je aktívna, len ak je pripojený napájací adaptér. Ak odpojíte napájací adaptér od počítača v pohotovostnom režime, nastavenie systému zruší napájanie všetkých portov USB za účelom šetrenia kapacity batérie.</p> <ul style="list-style-type: none"> • Enable USB Wake Support (Povoliť podporu prebudenia prostredníctvom USB) • Predvolené nastavenie: Možnosť Enable USB Wake Support (Povoliť podporu prebudenia prostredníctvom USB) nie je vybraná.
Wireless Radio Control	<p>Umožňuje zapnúť alebo vypnúť funkciu, ktorá automaticky prepína z káblových alebo bezdrôtových sietí bez ohľadu na fyzické pripojenie.</p> <ul style="list-style-type: none"> • Control WLAN Radio (Ovládať rádio WLAN) • Control WWAN Radio (Ovládať rádio WWAN) • Predvolené nastavenie: Možnosť Control WLAN radio (Ovládať rádio WLAN) alebo Control WWAN radio (Ovládať rádio WWAN) nie je vybraná
Wake on LAN/WLAN	<p>Môžete povoliť alebo zakázať funkciu, ktorá zapne vypnutý počítač po signáli prijatom cez sieť LAN.</p> <ul style="list-style-type: none"> • Disabled (Zakázané): Táto možnosť je predvolene povolená • LAN Only (Len LAN) • WLAN Only (Len WLAN) • LAN or WLAN (LAN alebo WLAN)
Block Sleep	<p>Táto možnosť umožní zablokovat prechod do stavu spánku (stav S3) v prostredí operačného systému.</p> <p>Block Sleep (S3 state) (Blokovať spánok (stav S3)) – Táto možnosť je predvolene zakázaná. POST</p>
Primary Battery Configuration	<p>Umožňuje vybrať režim nabíjania batérie. Máte tieto možnosti:</p> <ul style="list-style-type: none"> • Standard Charge (Štandardné nabíjanie) • Express Charge (Rýchle nabíjanie) • Predominately AC use (Používať primárne sieťové napájanie) • Auto Charge (Automatické nabíjanie): Táto možnosť je predvolene povolená. • Custom Charge (Vlastné nabíjanie)

Možnosť	Popis
	<p>Ak je vybratá možnosť Custom Charge (Vlastné nabíjanie), môžete nakonfigurovať aj položky Custom Charge Start (Začiatok vlastného nabíjania) a Custom Charge Stop (Koniec vlastného nabíjania).</p> <p> POZNÁMKA: Niektoré režimy nabíjania nemusia byť dostupné pre všetky batérie.</p>
Battery Slice Configuration	<p>Umožňuje vybrať typ režimu nabíjania batérie. Máte tieto možnosti:</p> <ul style="list-style-type: none"> • Standard Charge (Štandardné nabíjanie) • Express Charge (Rýchle nabíjanie): Táto možnosť je predvolene povolená. <p> POZNÁMKA: Funkcia Rýchle nabíjanie nemusí byť dostupná pre všetky batérie.</p>

Tabuľka 21. POST Behavior

Možnosť	Popis
Adapter Warnings	<p>Umožňuje povoliť alebo zakázať výstražné hlásenia nastavenia systému (BIOS), pokiaľ používate určitý typ napájacích adaptérov.</p> <p>Predvolené nastavenie: Enable Adapter Warnings (Povoliť výstrahy adaptéra)</p>
Keypad	<p>Umožňuje vybrať jednu z dvoch metód povolenia klávesnice vstavanej v internej klávesnici.</p> <ul style="list-style-type: none"> • Fn Key Only (Len kláves Fn): Táto možnosť je predvolene povolená. • By Numlock (Podľa numerickej klávesnice)
Mouse/Touchpad	<p>Môžete definovať reakciu systému na vstupy z myši a dotykovej plochy. Máte tieto možnosti:</p> <ul style="list-style-type: none"> • Serial Mouse (Sériová myš) • PS2 Mouse (Myš PS2) • Touchpad/PS-2 Mouse (Dotyková plocha/myš PS2): Táto možnosť je predvolene povolená.
Numlock Enable	<p>Môžete povoliť funkciu Numlock pri spúšťaní počítača.</p> <p>Predvolené nastavenie: Enable Network (Povoliť sieť)</p>
Fn Key Emulation	<p>Môžete nastaviť, či sa má stlačením tlačidla <Scroll Lock> simulovať funkcia klávesu <Fn>.</p> <p>Predvolené nastavenie: Enable Fn Key Emulation (Povoliť emuláciu klávesu Fn)</p>
POST HotKeys	<p>Môžete povoliť zobrazenie správy na prihlasovacej obrazovke obsahujúcej poradie klávesov, ktorými sa používateľ dostane do ponuky možností nastavenia systému.</p> <p>Predvolené nastavenie: Enable F12 Boot Option Menu (Povoliť ponuku možností zavádzania F12)</p>

Tabuľka 22. Virtualization Support (Podpora technológie Virtualization)

Možnosť	Popis
Virtualization	Umožňuje povoliť alebo zakázať technológiu virtualizácie spoločnosti Intel. Predvolené nastavenie: Enable Intel Virtualization Technology (Povoliť technológiu virtualizácie spoločnosti Intel)
VT for Direct I/O	Povoľuje alebo zakazuje aplikácii Virtual Machine Monitor (VMM) využívať dodatočné hardvérové možnosti, ktoré technológia Intel® Virtualization poskytuje pre priamy vstup/výstup. Enable VT for Direct I/O (Povoliť VT pre priamy vstup/výstup) – Táto možnosť je predvolene povolená.
Trusted Execution	Táto možnosť určuje, či môže monitor virtuálneho prístroja (MVMM) používať prídavné funkcie hardvéru, ktoré ponúka technológia Intel Trusted Execution. Ak chcete používať túto funkciu, musí byť povolená technológia virtualizácie TPM a technológia virtualizácie pre priamy vstup/výstup. Trusted Execution – predvolene zakázané.

Tabuľka 23. Bezdrôtové pripojenie

Možnosť	Popis
Wireless Switch	Umožňuje nastaviť, ktoré bezdrôtové zariadenia bude možné ovládať vypínačom bezdrôtových rozhraní. Máte tieto možnosti: <ul style="list-style-type: none"> • WWAN • WLAN • Bluetooth Všetky možnosti sú predvolene povolené.
Wireless Device Enable	Umožňuje povoliť alebo zakázať interné bezdrôtové zariadenia. <ul style="list-style-type: none"> • WWAN • WLAN • Bluetooth Všetky možnosti sú predvolene povolené.

Tabuľka 24. Maintenance (Údržba)

Možnosť	Popis
Service Tag	Zobrazí servisný štítok počítača.
Asset Tag	Umožňuje vytvoriť inventárny štítok systému, ak ešte nebol nastavený. Táto možnosť nie je v predvolenom nastavení nastavená.

Tabuľka 25. System Logs (Systémové záznamy)





Možnosť	Popis
BIOS Events	Môžete zobrazit a vymazať udalosti POST programu System Setup (BIOS).

Diagnostika

Ak zaznamenáte problém s vaším počítačom, pred tým, ako kontaktujete DELL kvôli technickej podpore, spustíte diagnostiku ePSA. Cieľom spustenia diagnostiky je otestovať hardvér vášho počítača bez potreby ďalšieho vybavenia a rizika straty údajov. Ak sa vám nepodarí odstrániť problém, personál servisu a podpory môže využiť výsledky diagnostiky, aby vám pomohol pri riešení problému.

Diagnostika

Tabuľka 26. Indikátory stavu zariadenia

	Rozsvieti sa po zapnutí počítača a bliká, keď sa počítač nachádza v režime riadenia napájania.
	Svieti, keď počítač číta alebo zapisuje údaje.
	Neprerušovaným svetlom alebo blikaním signalizuje stav nabitia batérie.
	Svieti, ak je povolená bezdrôtová sieť.

Ak je počítač pripojený do elektrickej zásuvky, indikátor batérie funguje takto:

Tabuľka 27. Indikátory stavu nabitia batérie

Striedavo bliká nažlto a namodro	K notebooku je pripojený sieťový adaptér, ktorý spoločnosť Dell neoverila alebo ho nepodporuje.
Striedavo bliká nažlto a trvalo svieti namodro	Dočasná porucha batérie s pripojeným napájacím adaptérom.
Trvalo bliká nažlto	Kritická porucha batérie s pripojeným napájacím adaptérom.
Nesvieti	Batéria je v režime plného nabitia s pripojeným sieťovým adaptérom.
Neprerušovane svieti nabieleo	Batéria je v režime nabíjania s pripojeným sieťovým adaptérom.

Indikátory umiestnené nad klávesnicou signalizujú tieto stavy:

Tabuľka 28. Indikátory stavu klávesnice



Svieti, keď je povolená numerická klávesnica.



Svieti, keď sa aktivuje funkcia CapsLock.



Zapne sa, keď sa aktivuje funkcia Scroll Lock.

Kontaktovanie spoločnosti Dell

 **POZNÁMKA:** Ak nemáte aktívne pripojenie na internet, kontaktné informácie nájdete vo faktúre, dodacom liste, účtenke alebo v produktovom katalógu spoločnosti Dell.

Spoločnosť Dell ponúka niekoľko možností podpory a servisu on-line a telefonicky. Dostupnosť sa však líši v závislosti od danej krajiny a produktu a niektoré služby nemusia byť vo vašej oblasti dostupné.

Kontaktovanie spoločnosti Dell v súvislosti s predajom, technickou podporou alebo službami zákazníkom:

1. Navštívte stránku **dell.com/support**
2. Vyberte kategóriu podpory.
3. Overte svoju krajinu alebo región v rozbaľovacom zozname Výber krajiny/regiónu v hornej časti stránky.
4. V závislosti od konkrétnej potreby vyberte prepojenie na vhodnú službu alebo technickú podporu.